

Проектная документация

*Капитальный ремонт территории вокруг здания Администрации,*

*по адресу: Калужская обл., Жуковский р-н, ГП "Город Кременки", ул. Ленина 2*



*"Архитектурные решения"*

*01.2019.05-АР*

<i>Изм.</i>	<i>№ Док.</i>	<i>Подпись</i>	<i>Дата</i>

*2019 г.*

Проектная документация

*Капитальный ремонт территории вокруг здания администрации,*

*по адресу: Калужская обл., Жуковский р-н, ГП "Город Кременки", ул. Ленина 2*

*"Архитектурные решения"*

*01.2019.05-АР*

*Архитектор:*



*Панкина М. С.*

*2019 г.*

Общие данные:

Городское поселение «Город Кременки» расположено в юго-восточной части Жуковского района Калужской области. Город расположен в 100 км от г. Калуги, в 5 км от г. Протвино Московской области, приблизительно в 30 км от г. Жуков. Вдоль южной границы городского поселения протекает р. Протва. Городское поселение пересекают автодороги общего пользования, являющиеся собственностью Калужской области и находящиеся в оперативном управлении Министерства дорожного хозяйства Калужской области Белоусово – Высокинички – Серпухов и Кременки – Екатериновка.

Центр МО ГП «Город Кременки» – сформировался и сосредоточен в пределах улицы Ленина, Лесная, Циолковского, Маршала Жукова.

Земельный участок расположен в центре г. Кременки по ул. Ленина в зоне делового, общественного и коммерческого назначения.

Проектом предусматривается капитальный ремонт территории прилегающей к администрации ГП «Город Кременки» и торговому центру по адресу: Калужская обл., Жуковский р-н, ГП «Город Кременки», ул. Ленина 2.

С северо-запада и запада – земельный участок граничит с зоной размещения объектов жилищно-коммунального хозяйства и транспорта;

с севера – с зоной застройки многоэтажными многоквартирными жилыми домами 5-9 этажей;

с юга и юго-запада – с зоной застройки многоэтажными многоквартирными жилыми домами 5-9 этажей;

с юго-востока и востока – с зоной застройки многоэтажными многоквартирными жилыми домами 5-9 этажей; с зоной делового, общественного и коммерческого назначения.

Согласно строительно-климатическому районированию, рассматриваемая территория находится в подрайоне ИВ.

На участке присутствуют газоны, древесная и кустарниковая растительность.

Рельеф участка спокойный, с уклоном в юго-западном направлении.

При решении плана организации рельефа, обеспечены по нормам продольные и поперечные уклоны, необходимые для движения пешеходов и в зоне парковки-транспорта. Проезды и площадки имеют твердое покрытие.

Показатели по демонтажным работам

Номер помещения	Наименование	Площадь, м <sup>2</sup>	Категория помещения
<b>Технико-экономические показатели</b>			
1	Демонтаж существующего тротуара	2085	
2	Демонтаж существующих клумб	346	
3	Демонтаж плит в зоне парковки	1198	
	<b>Итого</b>	<b>3629</b>	

Технико-экономические показатели благоустройства

Номер помещения	Наименование	Площадь, м <sup>2</sup>	Категория помещения
<b>Технико-экономические показатели</b>			
1	Мощение тротуарной плиткой №8, 11, 12, 16, 18, 20, 21, 22	2589,39	
2	Устройство клумб №2, 3, 4, 5, 6, 7, 13, 14, 15, 23	358,1	
3	Устройство скамьи на существующей подпорной стенке №19	358,1	
4	Бортовой камень	918 м п	
	<b>Итого м<sup>2</sup>:</b>	<b>3305,59</b>	

Технические решения, принятые в проекте, соответствуют требованиям экологических, противопожарных и других норм, действующих на территории РФ и обеспечивают безопасную для жизни людей эксплуатацию объекта при соблюдении предусмотренных норм и мероприятий.

Содержание

Лист	Наименование	Примечание
	Титульный лист	
1	Содержание. Общие данные.	
2-3	Пояснительная записка с анализом исходных данных и комплексной оценкой территории	
4	Ситуационный план. М1:500	
5	Схема функционального зонирования территории.Существующее положение. М1:500	
6	Схема функционального зонирования территории. Проектируемое положение. М1:500	
7	План территории до переустройства. Техничко-экономические показатели благоустройства. М1:500	
8	План территории после переустройства. Техничко-экономические показатели благоустройства. М1:500	
9	План организации пешеходного движения. М1:500	
10	Обмерочный чертеж существующего положения.	
11	План после капитального ремонта	
12	Фасады	
13	Визуализация. Вид 1 и вид 2	
14	Визуализация. Вид 3	
15	Визуализация. Вид сверху	
16	Фотомонтаж в существующую местность. Вид 1 и вид 2. До и после.	
17	Фотомонтаж в существующую местность. Вид 3. До и после.	
18	Фотомонтаж в существующую местность. Вид сверху. До и после.	
19	План мощения. М1:500	
20-23	План мощения фрагментарно. Фрагмент 1-5. М1:500	
24	План малых архитектурных форм. М1:500	
25	Узлы	
26	Фотофиксация существующего положения	
27	Проектные предложения	

01.2019.05-АР

Капитальный ремонт территории вокруг здания Администрации, расположенной по адресу: Калужская обл., Жуковский р-н, ГП «Город Кременки», ул. Ленина 2

Изм.	Кол. уч.	Лист	№ док.	Подп.	Дата	Стадия	Лист	Листов
						Капитальный ремонт территории вокруг здания Администрации	П	2
						Содержание. Общие данные		





Инв. № подл.	Подп. и дата	Взам. инв. №	Согласовано	

						01.2019.05-AP			
						Капитальный ремонт территории вокруг здания Администрации, расположенной по адресу: Калужская обл., Жуковский р-н, ГП "Город Кременки", ул. Ленина 2			
Изм.	Кол. уч.	Лист	№ док.	Подп.	Дата	Капитальный ремонт территории вокруг здания Администрации	Стадия	Лист	Листов
							П	4	
Архитектор		Панкина М. С.		<i>MP</i>		Ситуационный план М1:500			

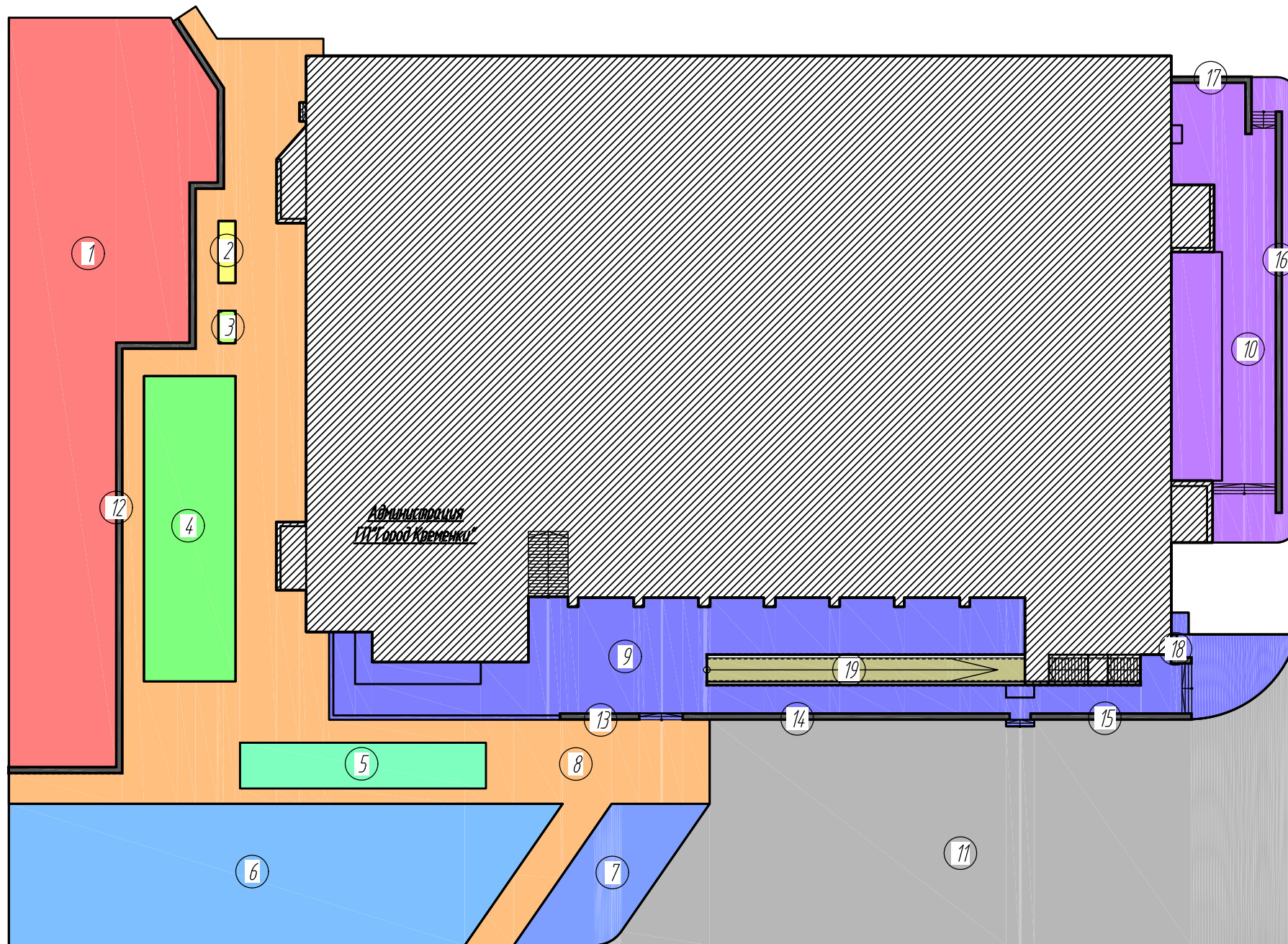

Номер помещения	Наименование	Площадь, м <sup>2</sup>	Категория помещения
Экспликация			
1	Газон	907,94	
2	Клумба №1	9	
3	Клумба №2	4,74	
4	Клумба №3	236,23	
5	Клумба №4	95,12	
6	Газон	603,2	
7	Газон	116,63	
8	Тротуар №1	984,93	
9	Тротуар №2	622,44	
10	Тротуар №3	424,55	
11	Парковка	1197,95	
12	Плита (на опорной стенке)	44,82	
13	Плита (на парапете)	3,62	
14	Плита (на парапете)	15,00	
15	Плита (на парапете)	7,37	
16	Плита (на парапете)	18,40	
17	Плита (на парапете)	6,03	
18	Плита (на парапете)	1,99	
19	Пандус	64,29	
	Итого	5299,96	

Согласовано	
Взам. инв. №	
Подп. и дата	
Инв. № подл.	

						01.2019.05-AP			
						Капитальный ремонт территории вокруг здания Администрации, расположенной по адресу: Калужская обл., Жуковский р-н, ГП "Город Кременки", ул. Ленина 2			
Изм.	Кол. уч.	Лист	№ док.	Подп.	Дата	Капитальный ремонт территории вокруг здания Администрации	Стадия	Лист	Листов
							П	5	
Архитектор	Панкина М. С.			<i>М.С. Панкина</i>		Схема функционального зонирования территории. Существующее положение. М1:500			

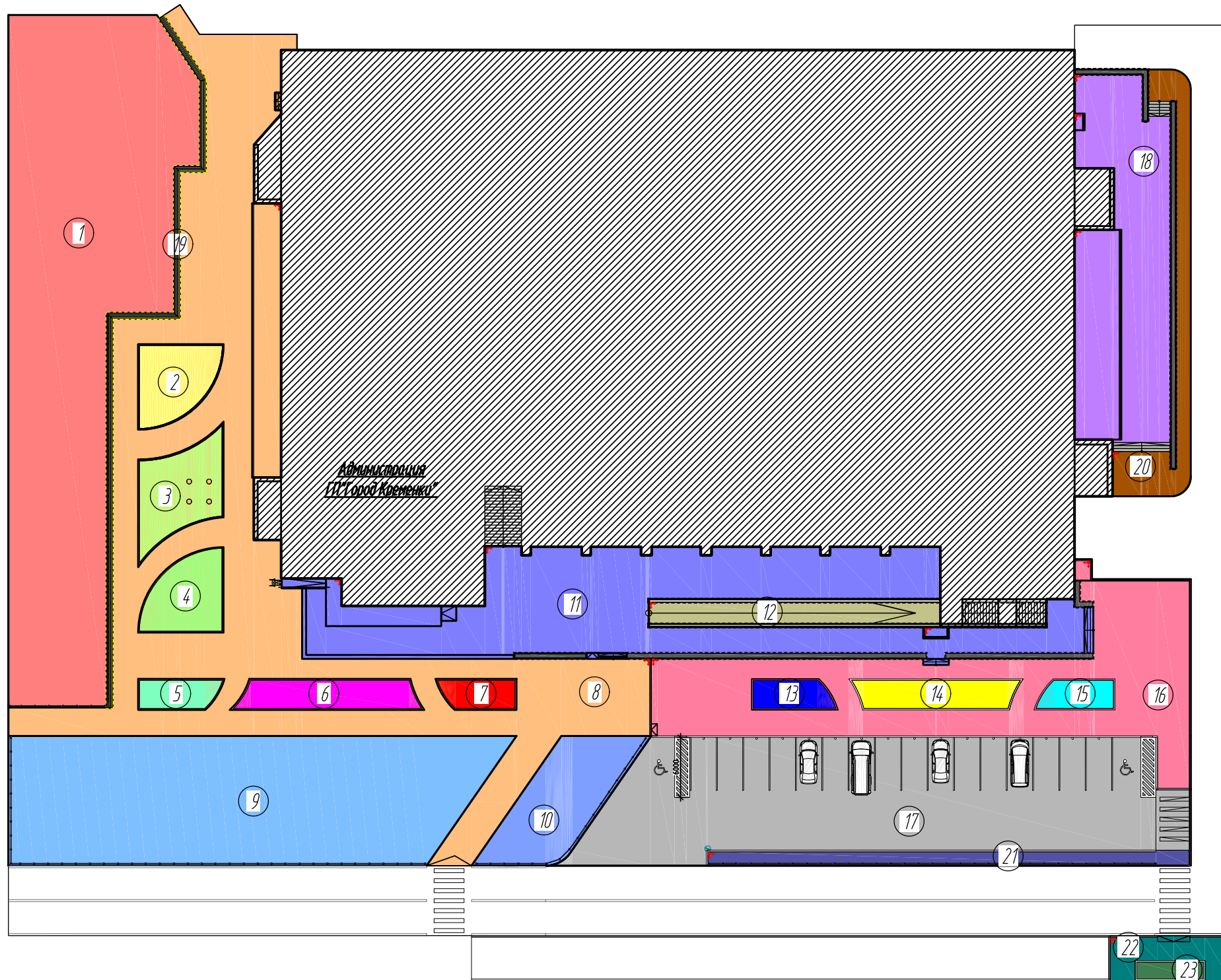

Номер помещения	Наименование	Площадь, м <sup>2</sup>	Категория помещения
Экспликация			
1	Газон №1	904,93	
2	Клумба №1	53,1	
3	Клумба №2	66,7	
4	Клумба №3	53,1	
5	Клумба №4	21,29	
6	Клумба №5	48,12	
7	Клумба №6	19,78	
8	Тротуар №1	1028,76	
9	Газон №2	603,2	
10	Газон №3	116,63	
11	Тротуар №2	556,87	
12	Пандус	64,17	
13	Клумба №7	21,29	
14	Клумба №8	43,55	
15	Клумба №9	19,78	
16	Тротуар №3	415,48	
17	Паркинг	660,79	
18	Тротуар №4	325,07	
19	Скамья	55,89	
20	Тротуар №5	98,93	
21	Тротуар №6	61,42	
22	Тротуар №7	38,69	
23	Клумба №10	11,39	
	Итого	5288,93	

Согласовано	
Взам. инв. №	
Подп. и дата	
Инв. № подл.	

						01.2019.05-AP			
						Капитальный ремонт территории вокруг здания Администрации, расположенной по адресу: Калужская обл., Жуковский р-н, ГП "Город Кременки", ул. Ленина 2			
Изм.	Кол. уч.	Лист	№ док.	Подп.	Дата	Капитальный ремонт территории вокруг здания Администрации	Стадия	Лист	Листов
							П	6	
Архитектор	Панкина М. С.			<i>М.С. Панкина</i>		Схема функционального зонирования территории. Проектируемое положение. М1:500			

План территории до переустройства. М1:500

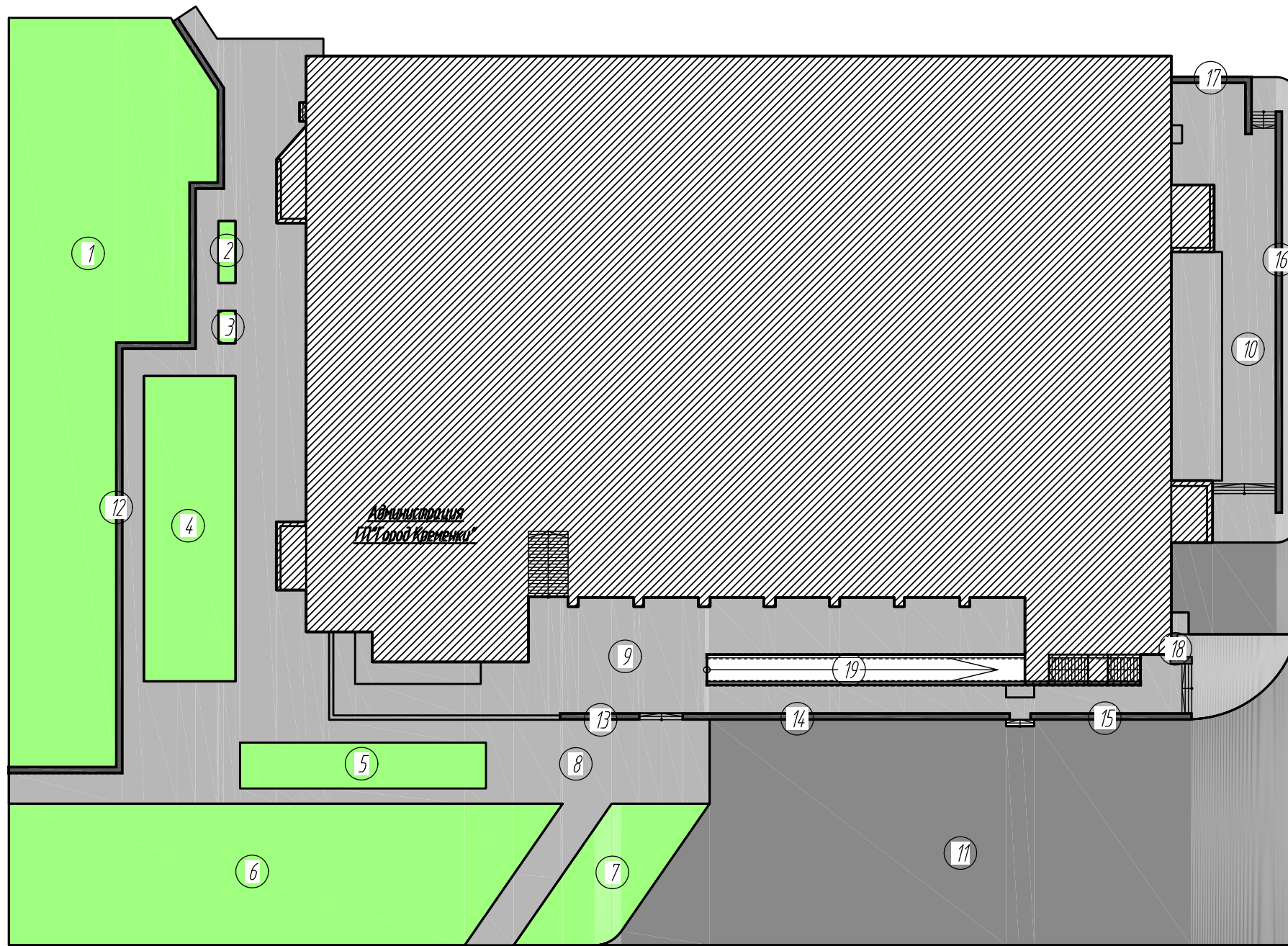

Номер помещения	Наименование	Площадь, м <sup>2</sup>	Категория помещения
Экспликация			
1	Газон	907,94	
2	Клумба №1	9	
3	Клумба №2	4,74	
4	Клумба №3	236,23	
5	Клумба №4	95,12	
6	Газон	603,2	
7	Газон	116,63	
8	Тротуар №1	984,93	
9	Тротуар №2	622,44	
10	Тротуар №3	424,55	
11	Парковка	1197,95	
12	Плита (на опорной стенке)	44,82	
13	Плита (на парапете)	3,62	
14	Плита (на парапете)	15,00	
15	Плита (на парапете)	7,37	
16	Плита (на парапете)	18,40	
17	Плита (на парапете)	6,03	
18	Плита (на парапете)	1,99	
19	Пандус	64,29	
	<b>Итого</b>	<b>5299,96</b>	

Технико-экономические показатели до благоустройства

Номер помещения	Наименование	Площадь, м <sup>2</sup>	Категория помещения
Технико-экономические показатели			
1	Демонтаж существующего тротуара	2085	
2	Демонтаж существующих клумб	346	
3	Демонтаж плит в зоне парковки	1198	
	<b>Итого</b>	<b>3629</b>	

						01.2019.05-AP			
						Капитальный ремонт территории вокруг здания Администрации, расположенной по адресу: Калужская обл., Жуковский р-н, ГП "Город Кременки", ул. Ленина 2			
Изм.	Кол. уч.	Лист	№ док.	Подп.	Дата	Капитальный ремонт территории вокруг здания Администрации	Стадия	Лист	Листов
							П	7	
Архитектор		Панкина М. С.		<i>MP</i>		План территории до переустройства. Технико-экономические показатели благоустройства М1:500			

Согласовано

Взам. инв. №

Подп. и дата

Инв. № подл.





Номер помещения	Наименование	Площадь, м <sup>2</sup>	Категория помещения
Экспликация			
1	Газон №1	904,93	
2	Клумба №1	53,1	
3	Клумба №2	66,7	
4	Клумба №3	53,1	
5	Клумба №4	21,29	
6	Клумба №5	48,12	
7	Клумба №6	19,78	
8	Тротуар №1	1028,76	
9	Газон №2	603,2	
10	Газон №3	116,63	
11	Тротуар №2	556,87	
12	Пандус	64,17	
13	Клумба №7	21,29	
14	Клумба №8	43,55	
15	Клумба №9	19,78	
16	Тротуар №3	415,48	
17	Паркинг	660,79	
18	Тротуар №4	325,07	
19	Скамья	55,89	
20	Тротуар №5	98,93	
21	Тротуар №6	61,42	
22	Тротуар №7	38,69	
23	Клумба №10	11,39	
Итого		5288,93	

Согласовано

Взам. инв. №

Подп. и дата

Инв. № подл.

Технико-экономические показатели благоустройства

Номер помещения	Наименование	Площадь, м <sup>2</sup>	Категория помещения
Технико-экономические показатели			
1	Мощение тротуарной плиткой №8, 11, 12, 16, 18, 20, 21, 22	2589,39	
2	Устройство клумб №2, 3, 4, 5, 6, 7, 13, 14, 15, 23	358,1	
3	Устройство скамьи на существующей подпорной стенке №19	358,1	
4	Бортовой камень	918 м п	
Итого м <sup>2</sup> :		3305,59	

Плитка тротуарная

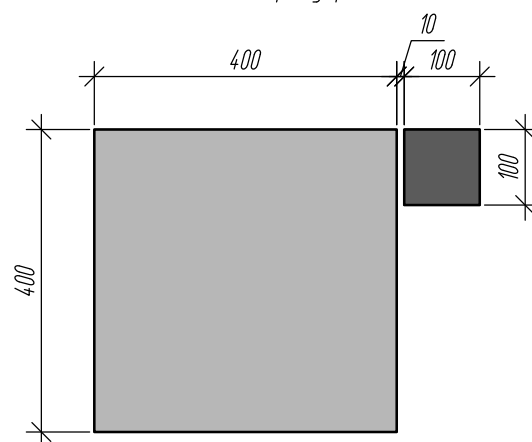

						01.2019.05-AP			
						Капитальный ремонт территории вокруг здания Администрации, расположенной по адресу: Калужская обл., Жуковский р-н, ГП "Город Кременки", ул. Ленина 2			
Изм.	Кол. уч.	Лист	№ док.	Подп.	Дата	Капитальный ремонт территории вокруг здания Администрации	Стадия	Лист	Листов
Архитектор	Панкина М. С.			<i>[Signature]</i>			П	8	
						План территории после переустройства. Технико-экономические показатели благоустройства М1:500			

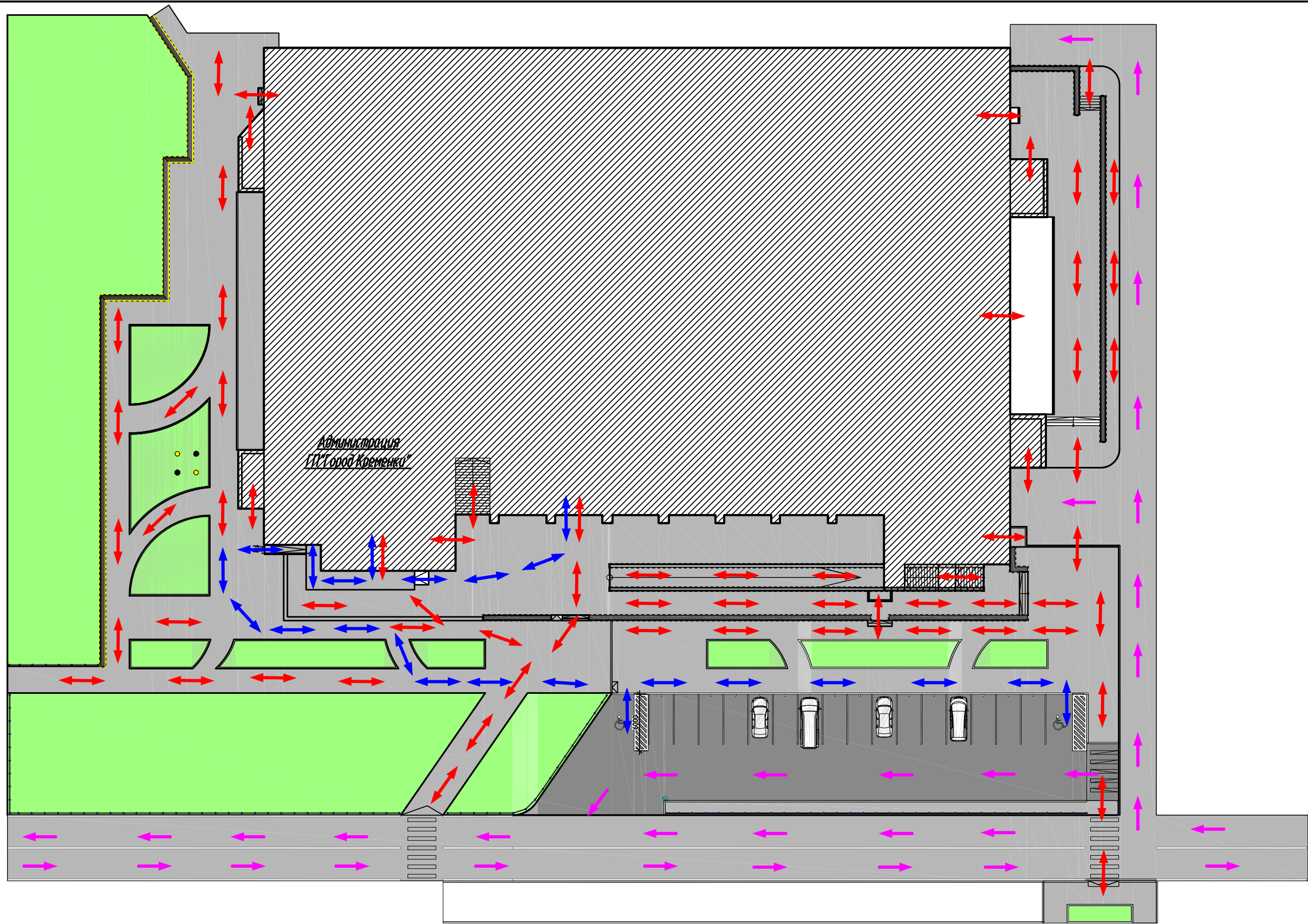

Примечание:



Движение пешеходов



Движение Маломобильных Групп Населения

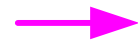

Движение автомобильного транспорта

Согласовано	
Взам. инв. №	
Подп. и дата	
Инв. № подл.	

						01.2019.05-AP			
						Капитальный ремонт территории вокруг здания Администрации, расположенной по адресу: Калужская обл., Жуковский р-н, ГП "Город Кременки", ул. Ленина 2			
Изм.	Кол. уч.	Лист	№ док.	Подп.	Дата	Капитальный ремонт территории вокруг здания Администрации	Стадия	Лист	Листов
							П	9	
Архитектор	Панкина М. С.			<i>[Signature]</i>		План организации пешеходного движения			
						M1:500			

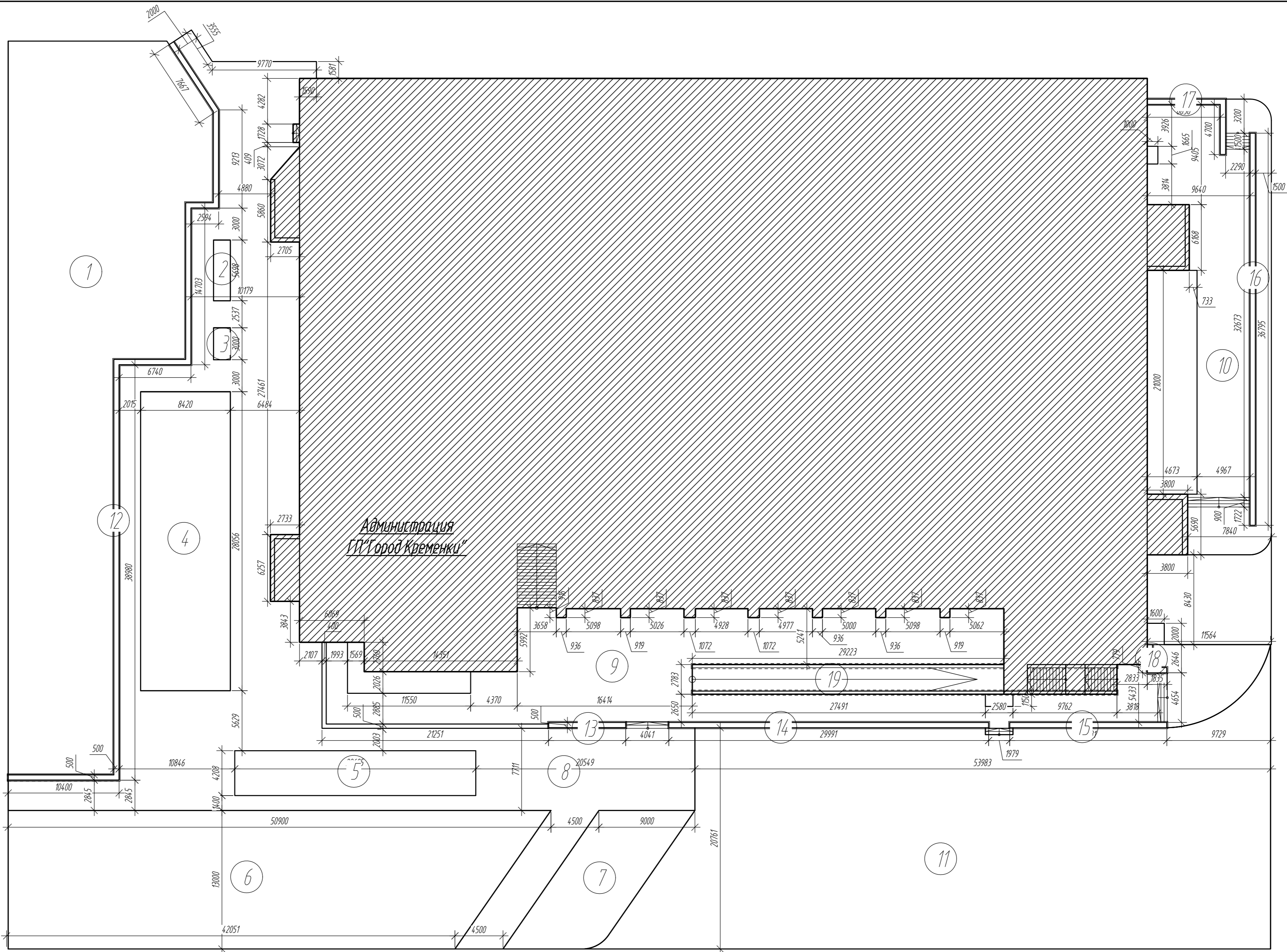

Администрация  
ГП "Город Кременки"

Номер помещения	Наименование	Площадь, м <sup>2</sup>	Категория помещения
Экспликация			
1	Газон	907,94	
2	Клумба №1	9	
3	Клумба №2	4,74	
4	Клумба №3	236,23	
5	Клумба №4	95,12	

6	Газон	603,2	
7	Газон	116,63	
8	Тротуар №1	984,93	
9	Тротуар №2	622,44	
10	Тротуар №3	424,55	
11	Парковка	1197,95	
12	Плита (на подпорной стенке)	44,82	
13	Плита (на парпете)	3,62	

14	Плита (на парпете)	15,00
15	Плита (на парпете)	7,37
16	Плита (на парпете)	18,40
17	Плита (на парпете)	6,03
18	Плита (на парпете)	1,99
19	Пандус	64,29
<b>Итого</b>		<b>5299,96</b>

Изм.	Кол.уч.	Лист	№ док.	Подп.	Дата
Архитектор	Панкина М. С.			<i>М.С.</i>	

01.2019.05-AP					
Капитальный ремонт территории вокруг здания Администрации, расположенной по адресу: Калужская обл., Жуковский р-н, ГП "Город Кременки", ул. Ленина 2					
Капитальный ремонт территории вокруг здания Администрации				Стадия	Лист
Обмерочный чертеж				П	10
				Листов	

Согласовано  
 Взам инв. №  
 Подп. и дата  
 Инв. № подл.

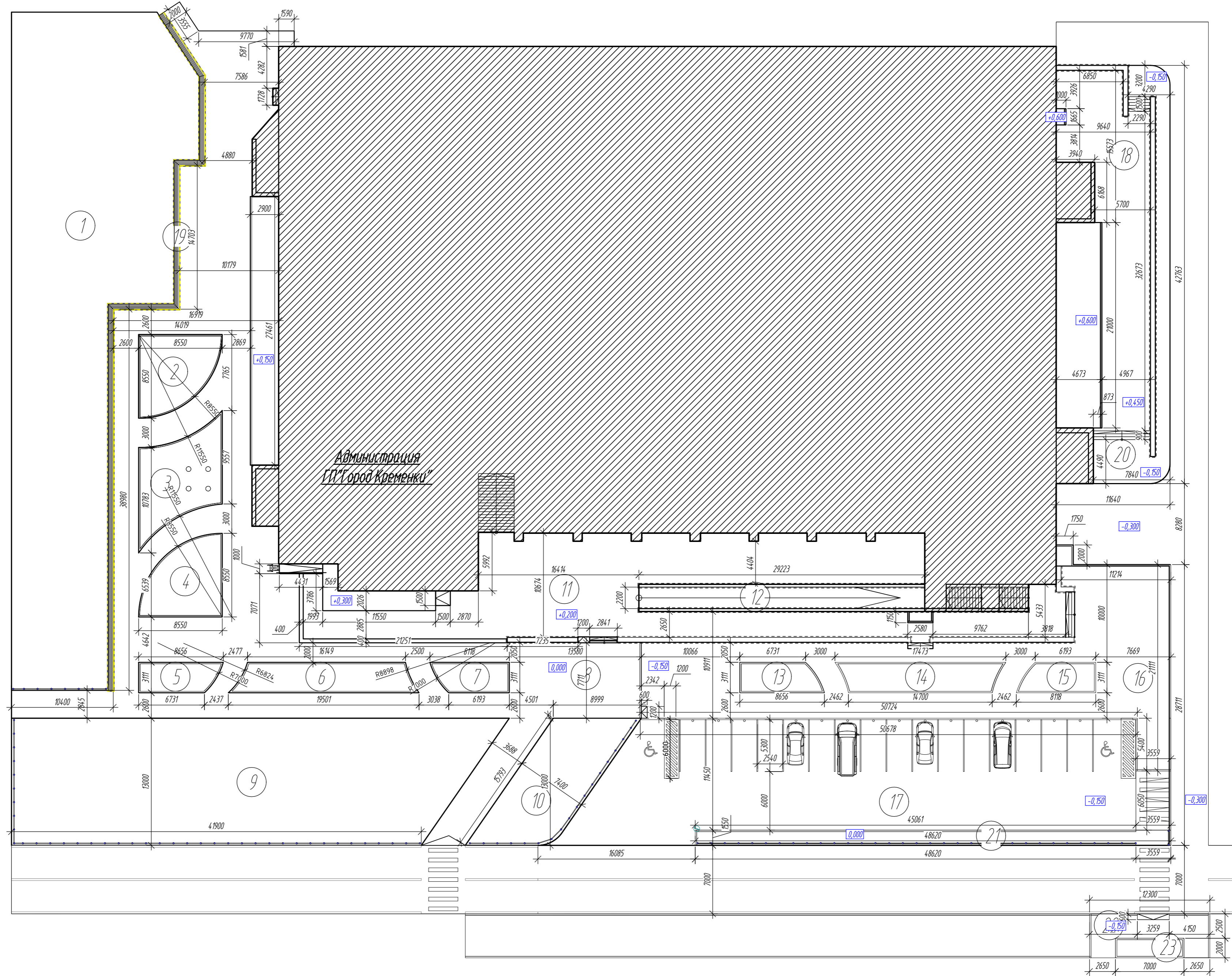

Администрация  
ГП "Город Кременку"

01.2019.05-AP

Капитальный ремонт территории вокруг здания Администрации, расположенной по адресу: Калужская обл., Жуковский р-н, ГП "Город Кременку", ул. Ленина 2

Изм.	Кол. уч.	Лист	№ док.	Подп.	Дата
Архитектор	Панкина М. С.			<i>М.С.</i>	
Капитальный ремонт территории вокруг здания Администрации					
План после кап. ремонта. М1:500					
				Стадия	Лист
				П	11
				Листов	

Согласовано	
Взам. инв. №	
Подп. и дата	
Инв. № подл.	

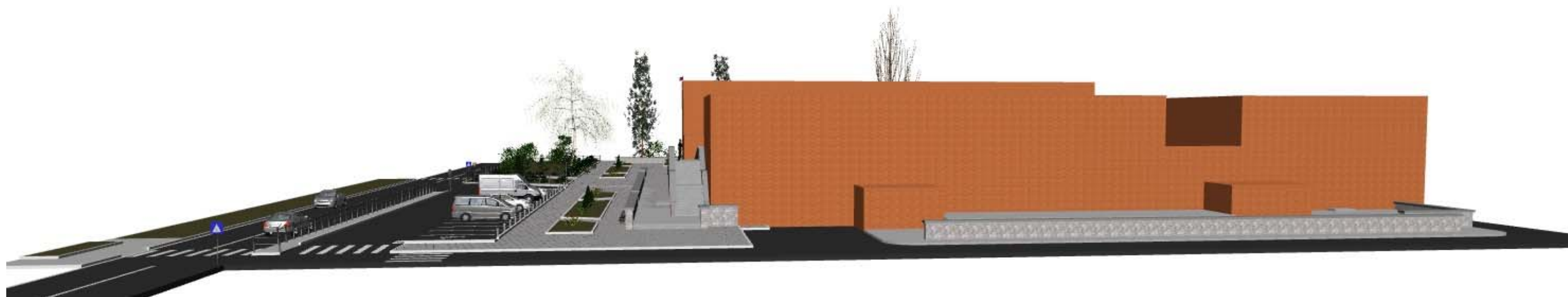

Согласовано					
Взам. инв. №					
Подп. и дата					
Инв. № подл.					

						01.2019.05-AP			
						Капитальный ремонт территории вокруг здания Администрации, расположенной по адресу: Калужская обл., Жуковский р-н, ГП "Город Кременки", ул. Ленина 2			
						Капитальный ремонт территории вокруг здания Администрации	Стадия	Лист	Листов
							П	12	
						Фасады			

Визуализация. Вид 1



Визуализация. Вид 2



Согласовано			
Изм.	Кол. уч.	Лист	№ док.
Архитектор	Панкина М. С.		
Инв. № подл.			
Подп. и дата			
Взам. инв. №			

						01.2019.05-AP			
						Капитальный ремонт территории вокруг здания Администрации, расположенной по адресу: Калужская обл., Жуковский р-н, ГП "Город Кременки", ул. Ленина 2			
						Капитальный ремонт территории вокруг здания Администрации	Стадия	Лист	Листов
						Архитектор	П	13	
						Визуализация. Вид 1 и вид 2			

Визуализация. Вид 3



Согласовано					
Взам. инв. №					
Подп. и дата					
Инв. № подл.					

						01.2019.05-AP			
						Капитальный ремонт территории вокруг здания Администрации, расположенной по адресу: Калужская обл., Жуковский р-н, ГП "Город Кременки", ул. Ленина 2			
Изм.	Кол. уч.	Лист	№ док.	Подп.	Дата	Капитальный ремонт территории вокруг здания Администрации	Стадия	Лист	Листов
							П	14	
Архитектор		Панкина М. С.		<i>MP</i>		Визуализация. Вид 3.			



Согласовано					
Инв. № подл.	Подп. и дата	Взам. инв. №			

						01.2019.05-AP			
						Капитальный ремонт территории вокруг здания Администрации, расположенной по адресу: Калужская обл., Жуковский р-н, ГП "Город Кременки", ул. Ленина 2			
Изм.	Кол. уч.	Лист	№ док.	Подп.	Дата	Капитальный ремонт территории вокруг здания Администрации	Стадия	Лист	Листов
							П	15	
Архитектор	Панкина М. С.			<i>MP</i>		Визуализация. Вид сверху			



Визуализация. Вид 1

До

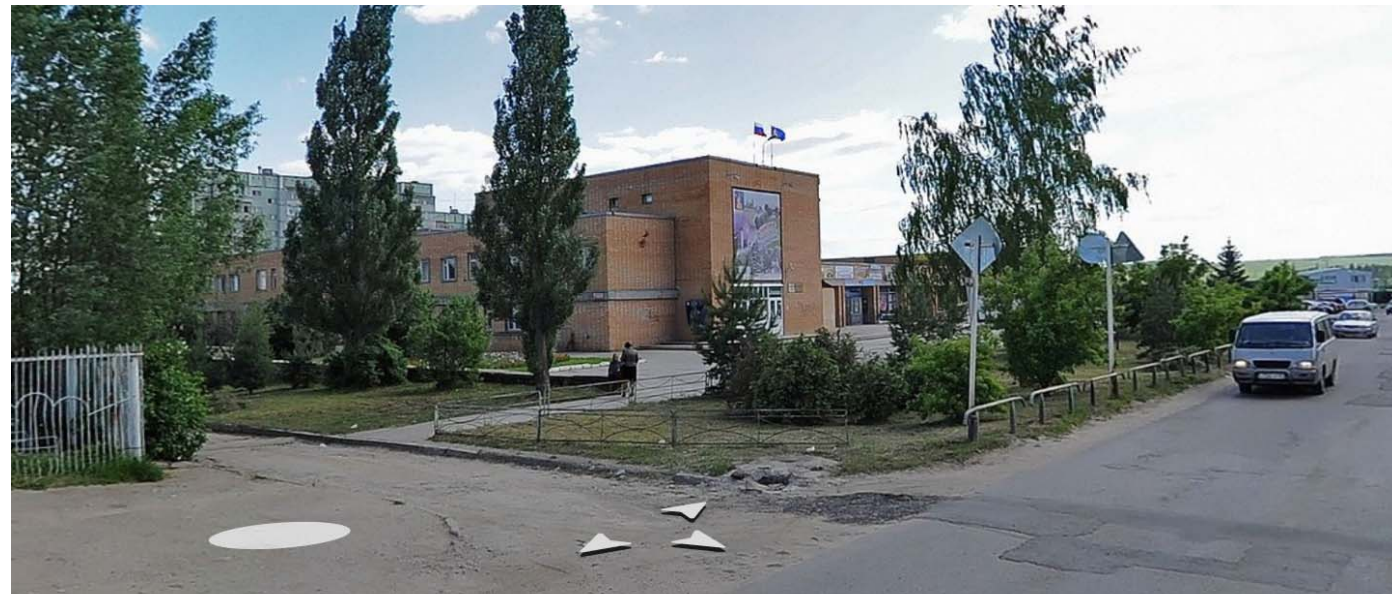

После



Визуализация. Вид 2

До



После



Согласовано	
Взам. инв. №	
Подп. и дата	
Инв. № подл.	

						01.2019.05-AP			
						Капитальный ремонт территории вокруг здания Администрации, расположенной по адресу: Калужская обл., Жуковский р-н, ГП "Город Кременки", ул. Ленина 2			
Изм.	Кол. уч.	Лист	№ док.	Подп.	Дата	Капитальный ремонт территории вокруг здания Администрации	Стадия	Лист	Листов
							П	16	
Архитектор		Панкина М. С.		<i>М.С. Панкина</i>		Фотомонтаж в существующую местность. Вид 1 и вид 2. До и после.			

Визуализация. Вид 3

До



После



Согласовано	
Взам. инв. №	
Подп. и дата	
Инв. № подл.	

						01.2019.05-AP			
						Капитальный ремонт территории вокруг здания Администрации, расположенной по адресу: Калужская обл., Жуковский р-н, ГП "Город Кременки", ул. Ленина 2			
Изм.	Кол. уч.	Лист	№ док.	Подп.	Дата	Капитальный ремонт территории вокруг здания Администрации	Стадия	Лист	Листов
							П	17	
Архитектор		Панкина М. С.		<i>MP</i>		Фотомонтаж в существующую местность. Вид 3. До и после.			

Фотомонтаж в существующую местность.  
Вид сверху. До.



Фотомонтаж в существующую местность.  
Вид сверху. После.

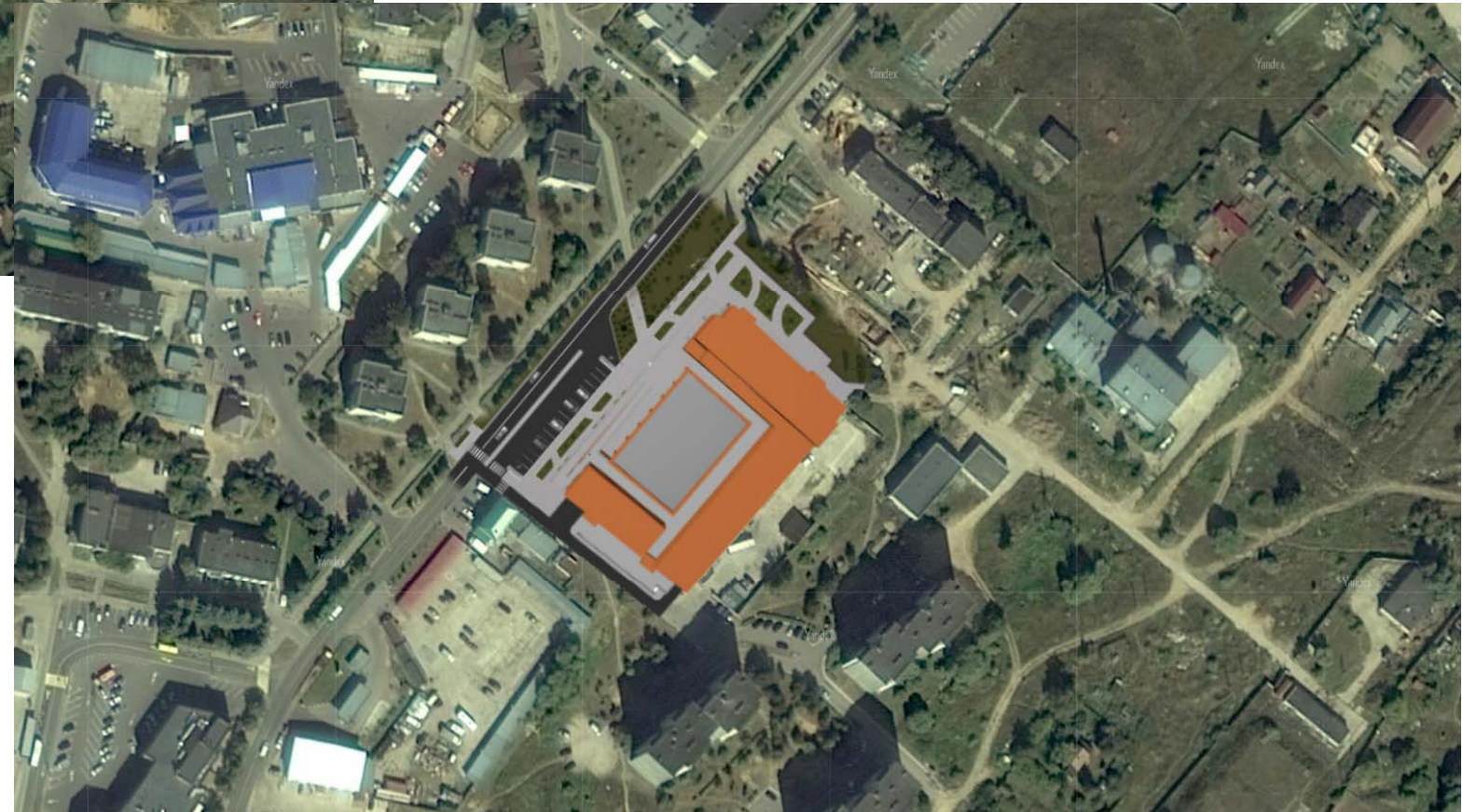

Согласовано					
Инд. № подл.	Подп. и дата	Взам. инв. №			

						01.2019.05-АР			
Капитальный ремонт территории вокруг здания Администрации, расположенной по адресу: Калужская обл., Жуковский р-н, ГП "Город Кременки", ул. Ленина 2									
Изм.	Кол. уч.	Лист	№ док.	Подп.	Дата	Капитальный ремонт территории вокруг здания Администрации	Стадия	Лист	Листов
							П	18	
Архитектор	Панкина М. С.			<i>М.С. Панкина</i>		Фотомонтаж в существующую местность. Вид сверху. До и после.			

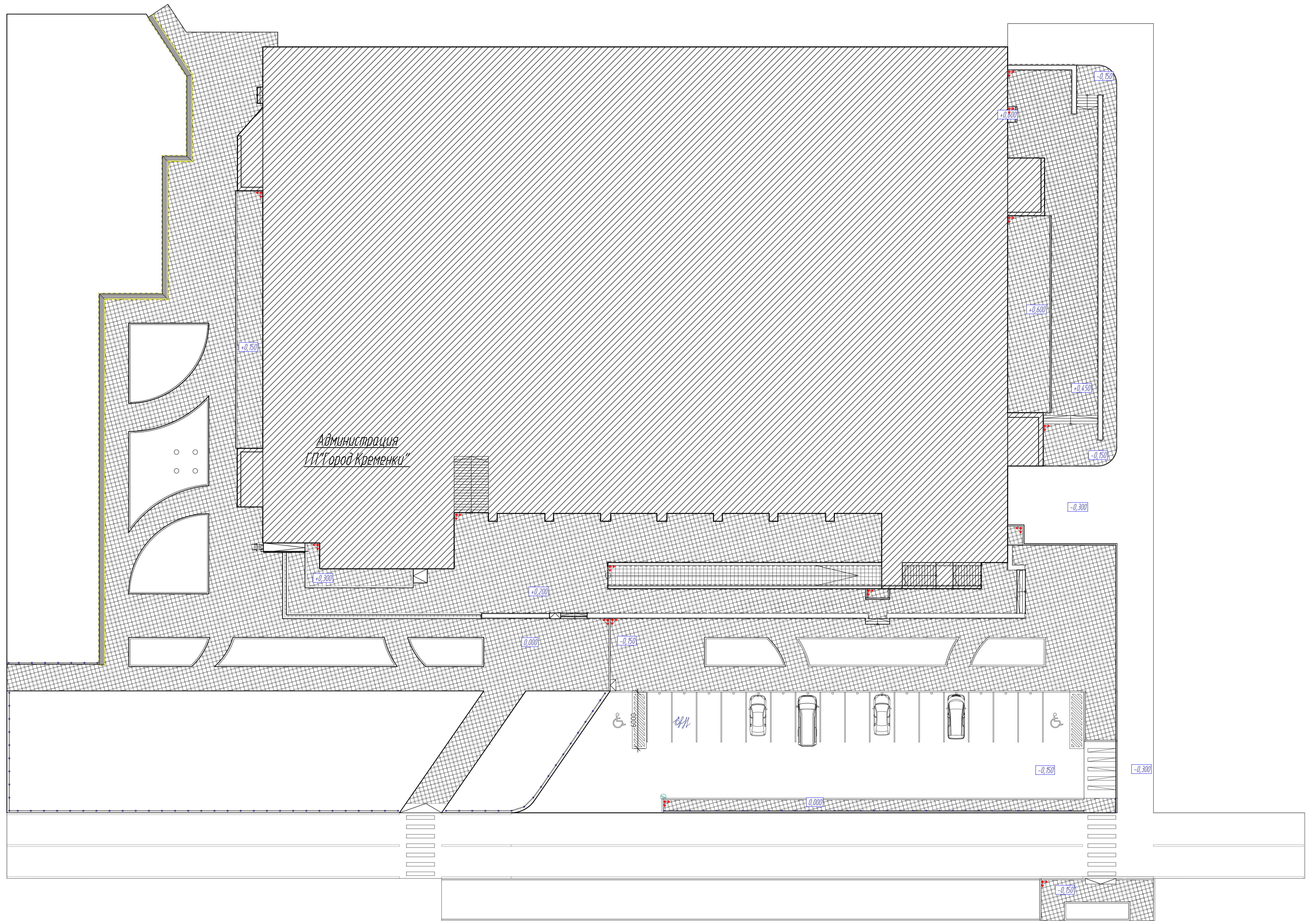

Администрация  
ГП "Город Кременки"

Номер помещения	Наименование	Площадь, м <sup>2</sup>	Категория помещения
<i>Технико-экономические показатели</i>			
1	Мощение тротуарной плиткой №8, 11, 12, 16, 18, 20, 21, 22	2589,39	
2	Устройство клумб №2, 3, 4, 5, 6, 7, 13, 14, 15, 23	358,1	
3	Устройство скамьи на существующей подпорной стенке №19	358,1	
4	Бортовой камень	918 м п	
Итого м <sup>2</sup> :		3305,59	

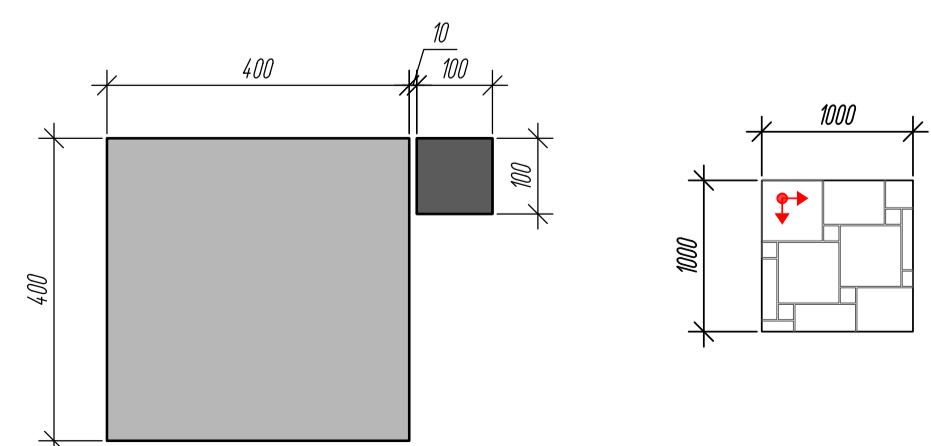

*Примечание:*  
Начало раскладки плитки

						01.2019.05-AP		
						Капитальный ремонт территории вокруг здания Администрации, расположенной по адресу: Калужская обл., Жуковский р-н, ГП "Город Кременки", ул. Ленина 2		
Изм.	Кол. ур.	Лист	№ док.	Подп.	Дата	Стадия	Лист	Листов
						П	19	
Архитектор Панкина М.С.						Капитальный ремонт территории вокруг здания Администрации		
						План мощения М1:200		

Фрагмент 1

+0,150

Согласовано
Взам. инв. №
Подп. и дата
Инв. № подл.

						01.2019.05-AP					
Изм.						Капитальный ремонт территории вокруг здания Администрации, расположенной по адресу: Калужская обл., Жуковский р-н, ГП "Город Кременки", ул. Ленина 2					
Изм.	Кол. уч.	Лист	№ док.	Подп.	Дата	Капитальный ремонт территории вокруг здания Администрации	Стадия	Лист	Листов		
Архитектор	Панкина М. С.			<i>М.С.</i>			П	20			
План мощения фрагментарно. Фрагмент 1.											

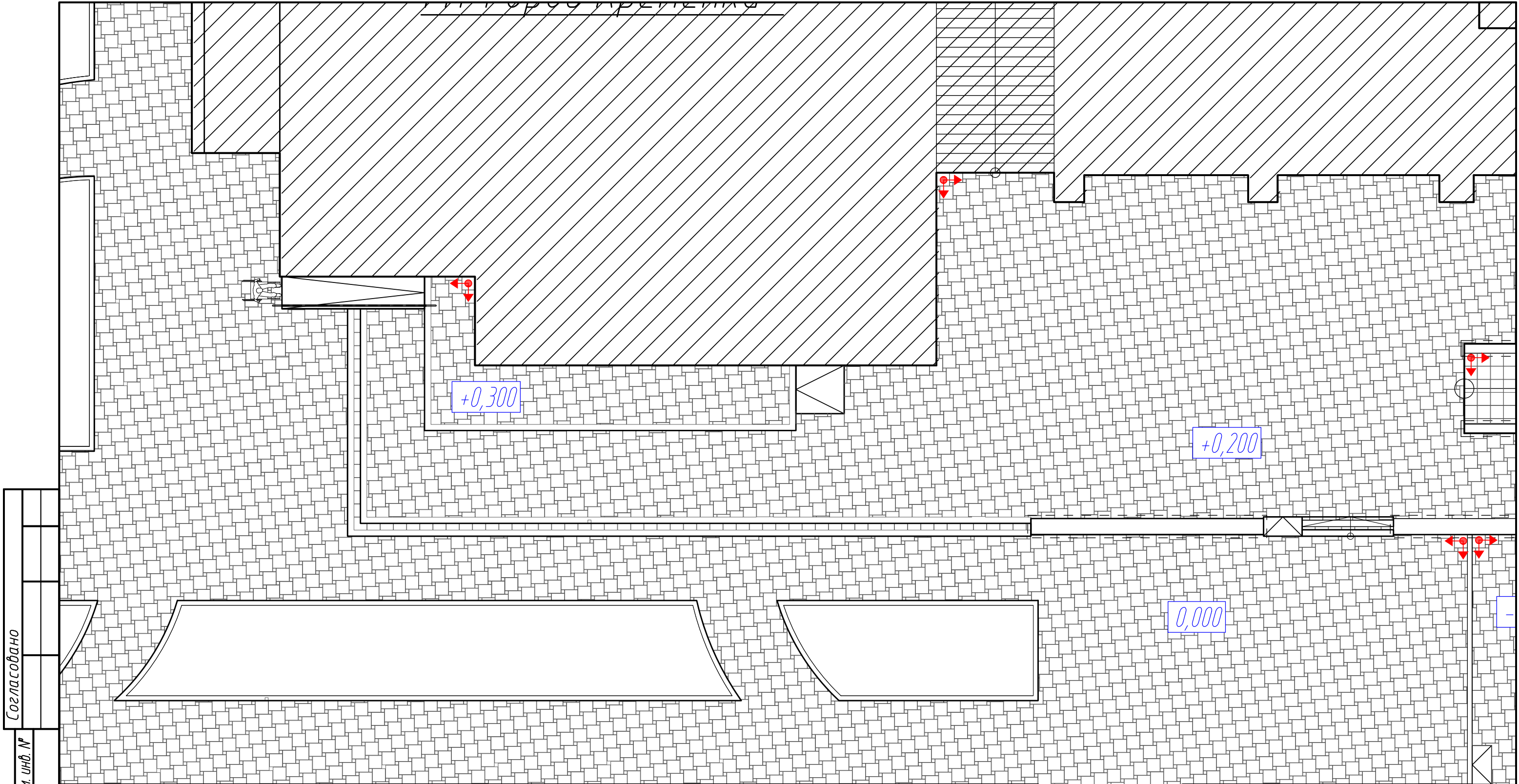

Инв. № подл.  
 Подп. и дата  
 Взам. инв. №  
 Согласовано

Фрагмент 2

						01.2019.05-AP					
Изм.						Капитальный ремонт территории вокруг здания Администрации, расположенной по адресу: Калужская обл., Жуковский р-н, ГП "Город Кременки", ул. Ленина 2					
Изм.	Кол. уч.	Лист	№ док.	Подп.	Дата	Капитальный ремонт территории вокруг здания Администрации	Стадия	Лист	Листов		
							П	21			
Архитектор	Панкина М. С.			<i>MP</i>		План мощения фрагментарно. Фрагмент 2.					

Фрагмент 3

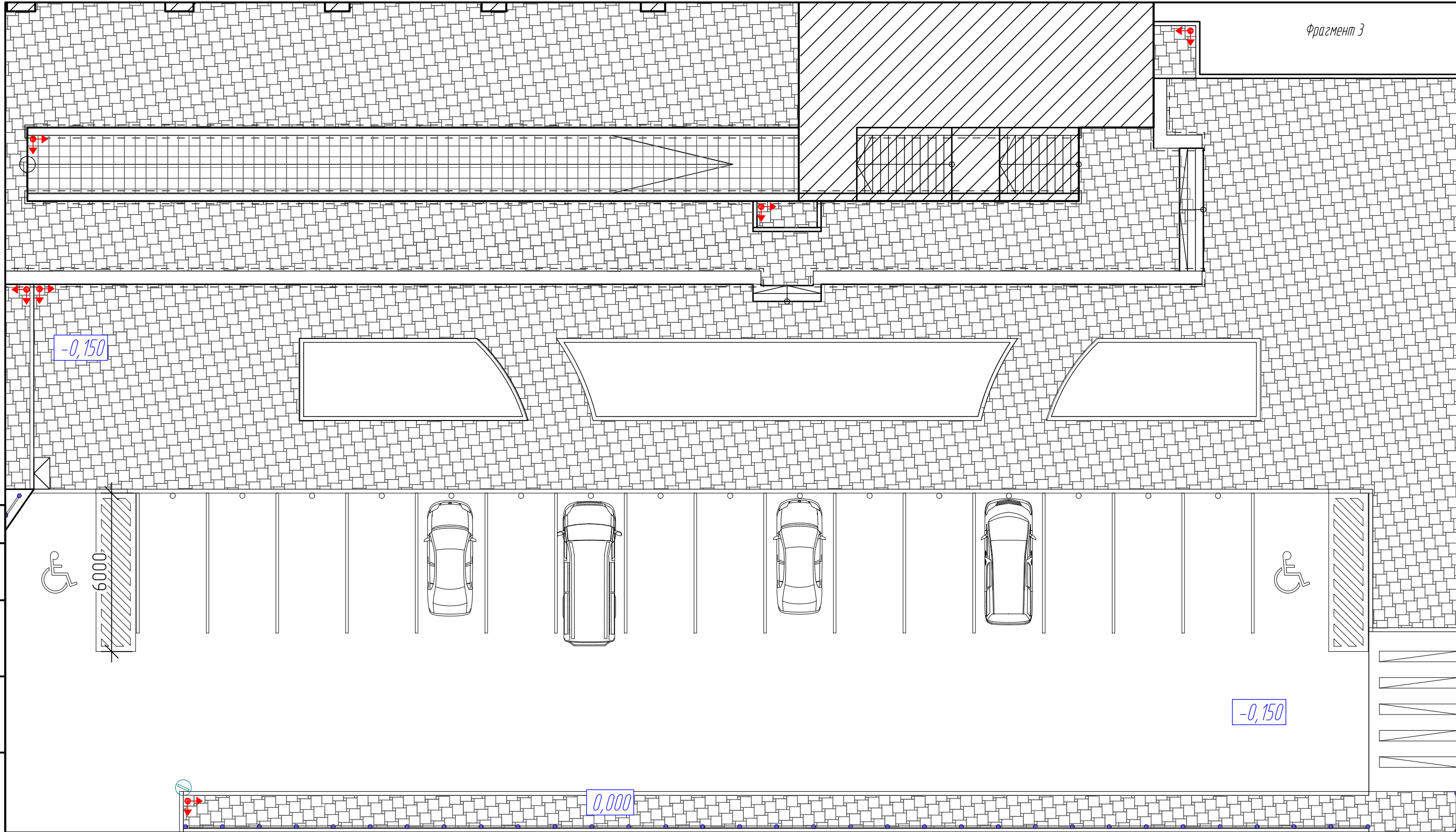

Согласовано

Взам. инв. №

Подп. и дата

Инв. № подл.

01.2019.05-AP

Капитальный ремонт территории вокруг здания Администрации, расположенной по адресу: Калужская обл., Жуковский р-н, ГП "Город Кременки", ул. Ленина 2

Изм.	Кол. уч.	Лист	№ док.	Подп.	Дата	Стадия	Лист	Листов
						Капитальный ремонт территории вокруг здания Администрации	П	22
						План мощения фрагментарно. Фрагмент 3.		

Архитектор Панкина М. С. *М.С.*

Фрагмент 4

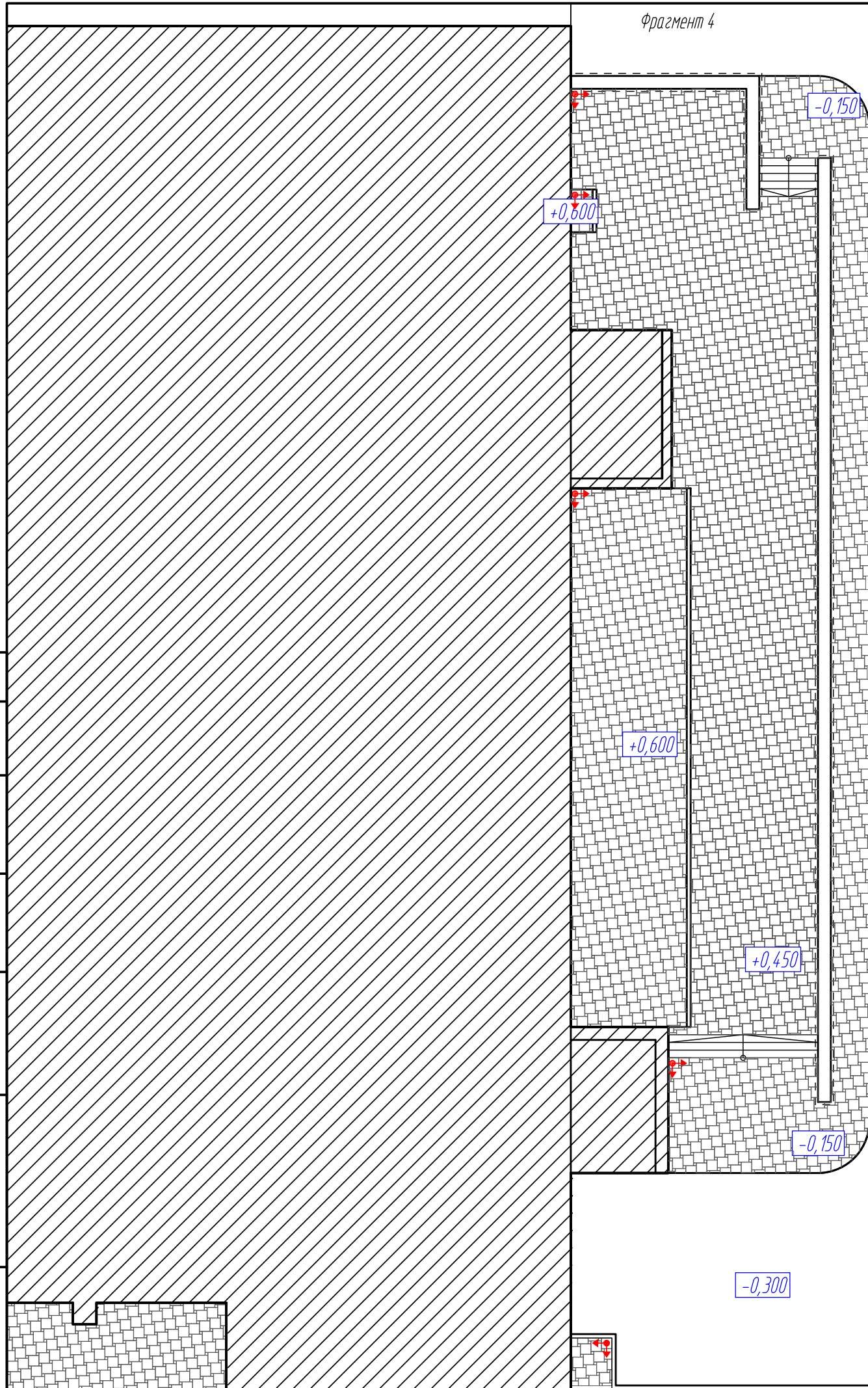

Фрагмент 5

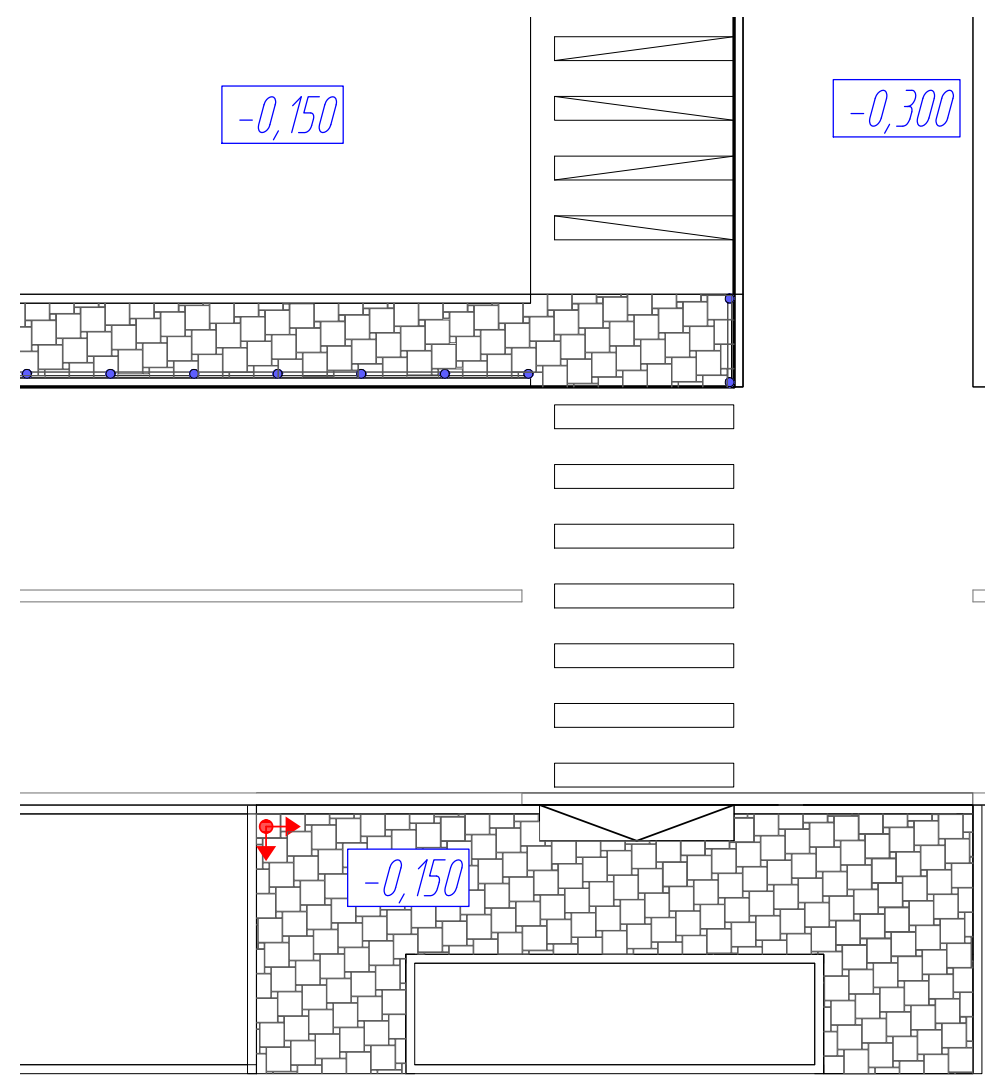

Согласовано
Взам. инв. №
Подп. и дата
Инв. № подл.

						01.2019.05-AP			
						Капитальный ремонт территории вокруг здания Администрации, расположенной по адресу: Калужская обл., Жуковский р-н, ГП "Город Кременки", ул. Ленина 2			
Изм.	Кол. уч.	Лист	№ док.	Подп.	Дата	Капитальный ремонт территории вокруг здания Администрации	Стадия	Лист	Листов
							П	23	
Архитектор	Панкина М. С.			<i>М.С. Панкина</i>		План мощения фрагментарно. Фрагмент 4-5.			



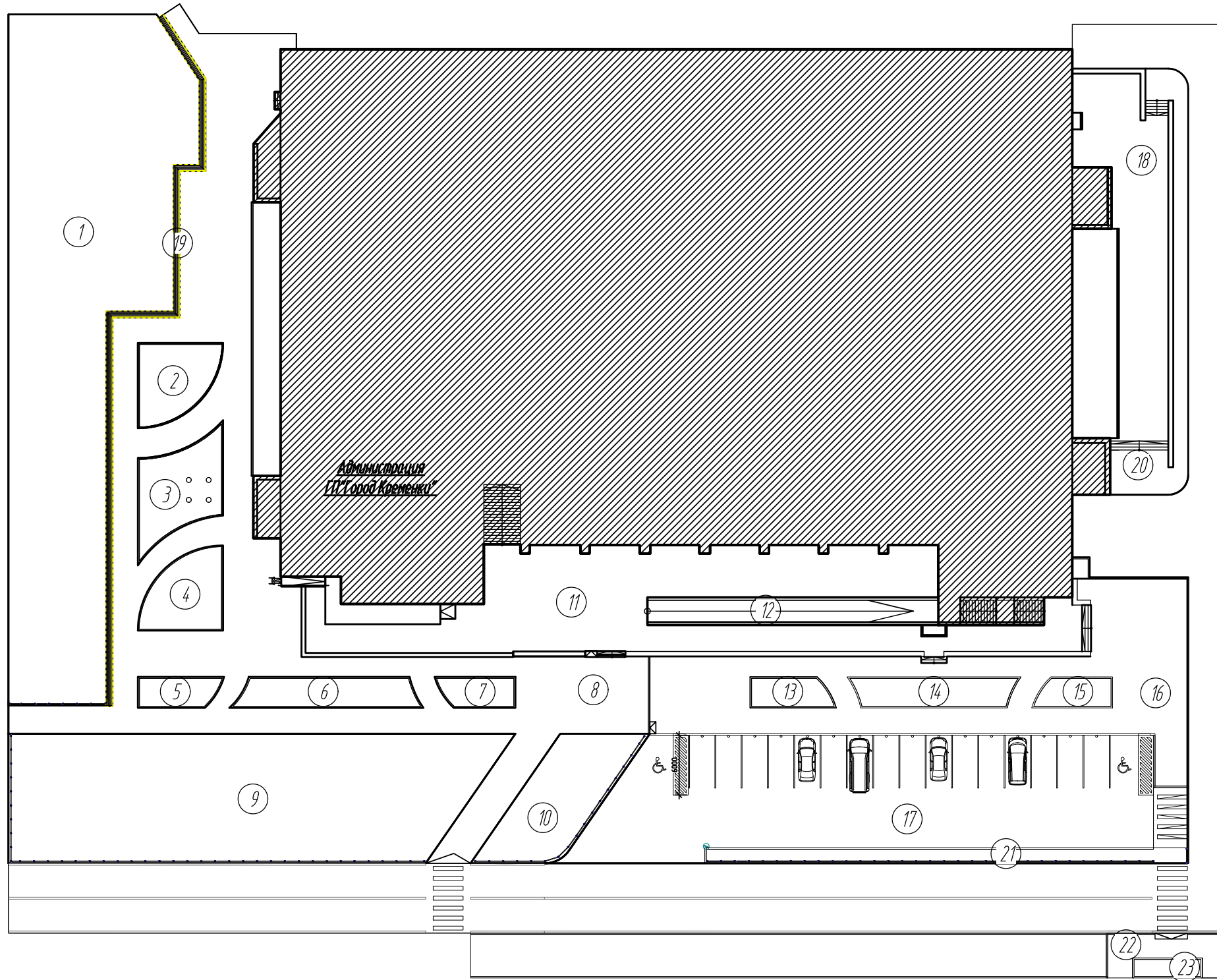

Номер помещения	Наименование	Площадь, м <sup>2</sup>	Категория помещения
Экспликация			
1	Газон №1	904,93	
2	Клумба №1	53,1	
3	Клумба №2	66,7	
4	Клумба №3	53,1	
5	Клумба №4	21,29	
6	Клумба №5	48,12	
7	Клумба №6	19,78	
8	Тротуар №1	1028,76	
9	Газон №2	603,2	
10	Газон №3	116,63	
11	Тротуар №2	556,87	
12	Пандус	64,17	
13	Клумба №7	21,29	
14	Клумба №8	43,55	
15	Клумба №9	19,78	
16	Тротуар №3	415,48	
17	Паркинг	660,79	
18	Тротуар №4	325,07	
19	Скамья	55,89	
20	Тротуар №5	98,93	
21	Тротуар №6	61,42	
22	Тротуар №7	38,69	
23	Клумба №10	11,39	
Итого		5288,93	

Согласовано

Взам. инв. №

Подп. и дата

Инв. № подл.

ВЕДОМОСТЬ МАЛЫХ АРХИТЕКТУРНЫХ ФОРМ

Поз.	Обозначение	Наименование	Кол.
1	Интернет-магазин "SafeGroup" <a href="http://www.safegroup.ru/products/153449361-urna_ulichnaya_yasp_50">http://www.safegroup.ru/products/153449361-urna_ulichnaya_yasp_50</a>	Урна уличная ЯСП-50. 50.0 (л). Высота - 1250 ширина - 423 глубина - 380 мм	14
2	<a href="https://ковка40.ru/products/skameyka-provans">https://ковка40.ru/products/skameyka-provans</a>	Скамейка "Прованс" 1,5м, 1580x770x850 мм	8

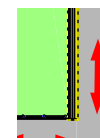

Скамья на подпорной стенке  
Брус 100\*100\*6000 мм-92 шт.



Скамья



Урна металлическая

						01.2019.05-AP				
						Капитальный ремонт территории вокруг здания Администрации, расположенной по адресу: Калужская обл., Жуковский р-н, ГП "Город Кременки", ул. Ленина 2				
Изм.	Кол. уч.	Лист	№ док.	Подп.	Дата	Капитальный ремонт территории вокруг здания Администрации		Стадия	Лист	Листов
								П	24	
Архитектор Панкина М. С.										
						План малых архитектурных форм М1:500				

Пандус тип 1.а  
Устройство тротуара в местах пересечения  
с проезжими частями дорог  
1-1

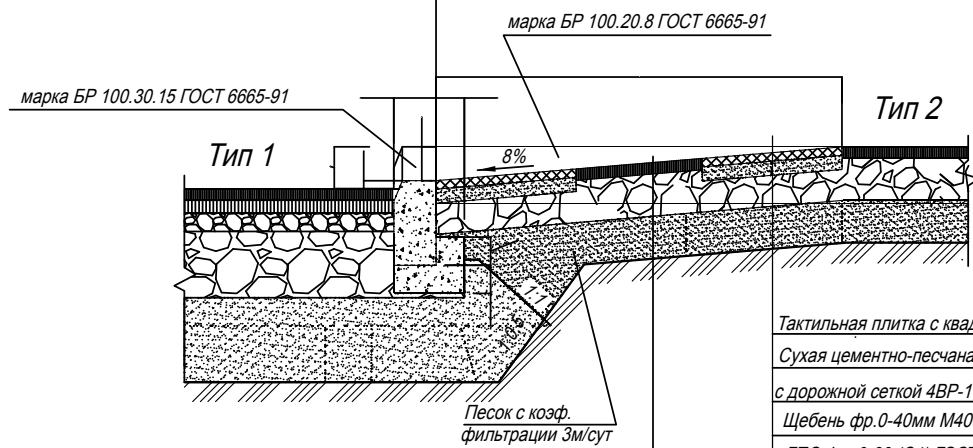

Асфальтобетонное покрытие, ГОСТ 9128-2009 (асфальтобетон плотный мелкозернистый тип Б марка II)	- 0.04м
Щебень фр. 0-40мм М400-600 по ГОСТ 8267-93	- 0.15м
ГПС фр. 0-80 (С4) ГОСТ 25607-94*	- 0.15м
Уплотненный грунт	

Тактильная плитка с квадратными рифами	- 0.03м
Сухая цементно-песчаная смесь	
с дорожной сеткой 4ВР-1 яч. 50x50	- 0.05м
Щебень фр. 0-40мм М400-600 по ГОСТ 8267-93	- 0.12м
ГПС фр. 0-80 (С4) ГОСТ 25607-94*	- 0.15м
Уплотненный грунт	

Конструкция плиточного  
покрытия  
с возможностью проезда

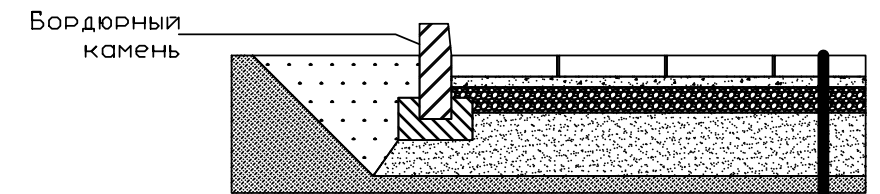

Плитка бетонная 400*400/Вставка бетонная 100*100	h = 10 см
Сухая цементопесчаная смесь	h = 5 см
Щебень марки "400" ГОСТ 8267-93	h = 12 см
Песок среднезернистый ГОСТ 8736-93	h = 30 см
Уплотненный грунт	

Конструкция  
асфальтобетонного  
покрытия

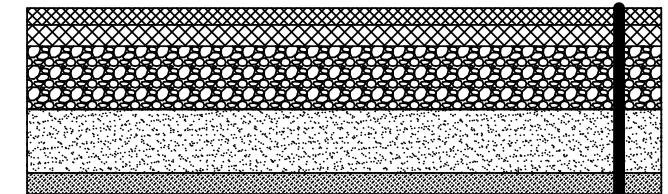

Асфальтобетон плотный тип А ГОСТ 9128-97	h = 4 см
Асфальтобетон крупнозернистый пористый ГОСТ 9128-97	h = 5 см
Щебень фракции 5-40 мм ГОСТ 8267-93	h = 15 см
Песок среднезернистый ГОСТ 8736-93	h = 15 см
Уплотненный грунт	

Согласовано  
Взам. инв. №  
Подп. и дата  
Инв. № подл.

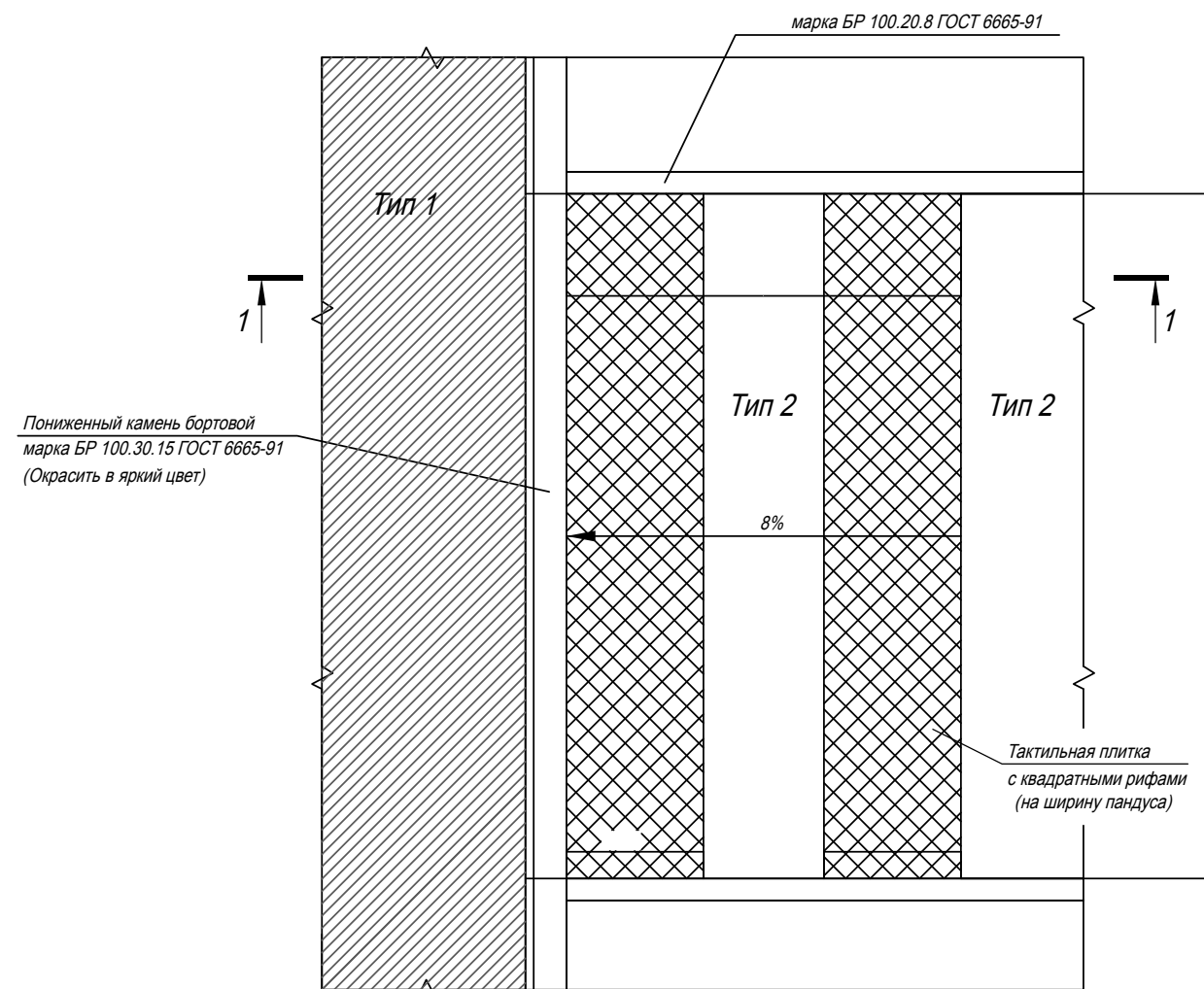

						01.2019.05-AP			
						Капитальный ремонт территории вокруг здания Администрации, расположенной по адресу: Калужская обл., Жуковский р-н, ГП "Город Кременки", ул. Ленина 2			
Изм.	Кол. уч.	Лист	№ док.	Подп.	Дата	Капитальный ремонт территории вокруг здания Администрации	Стадия	Лист	Листов
							П	25	
Архитектор	Панкина М. С.			<i>[Signature]</i>		Узлы			

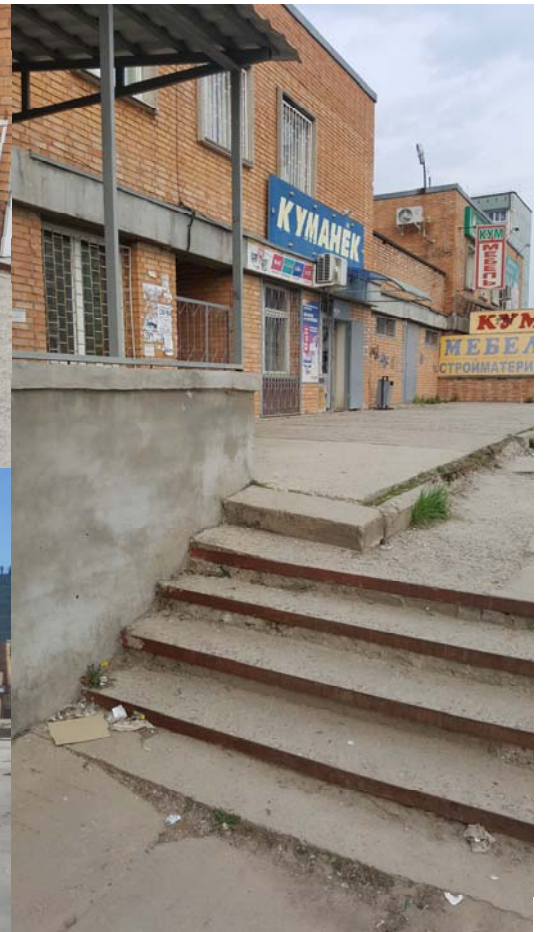

Согласовано	
Взам. инв. №	
Подп. и дата	
Инв. № подл.	

						01.2019.05-AP			
						Капитальный ремонт территории вокруг здания Администрации, расположенной по адресу: Калужская обл., Жуковский р-н, ГП "Город Кременки", ул. Ленина 2			
Изм.	Кол. уч.	Лист	№ док.	Подп.	Дата	Капитальный ремонт территории вокруг здания Администрации	Стадия	Лист	Листов
							П	26	
Архитектор	Панкина М. С.					Фотофиксация существующего положения			

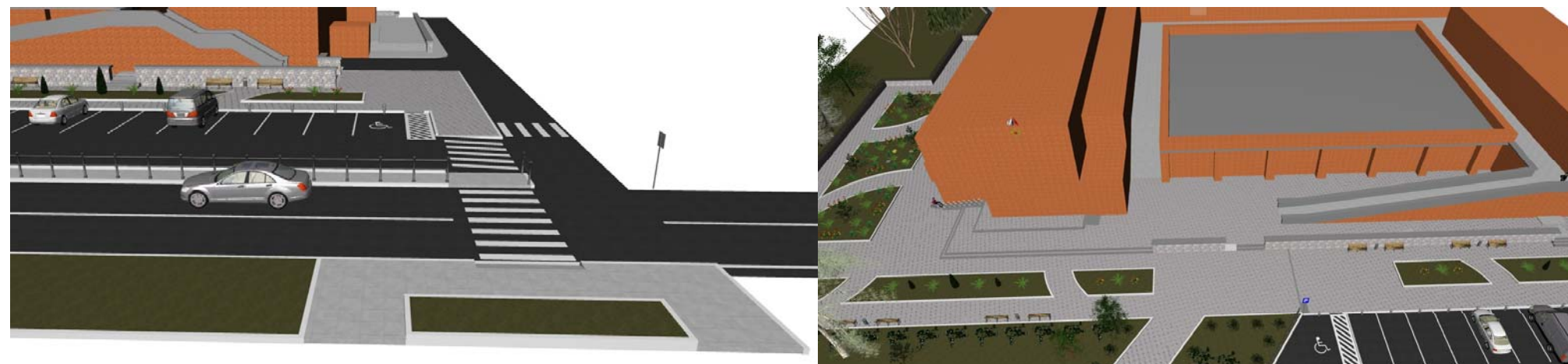
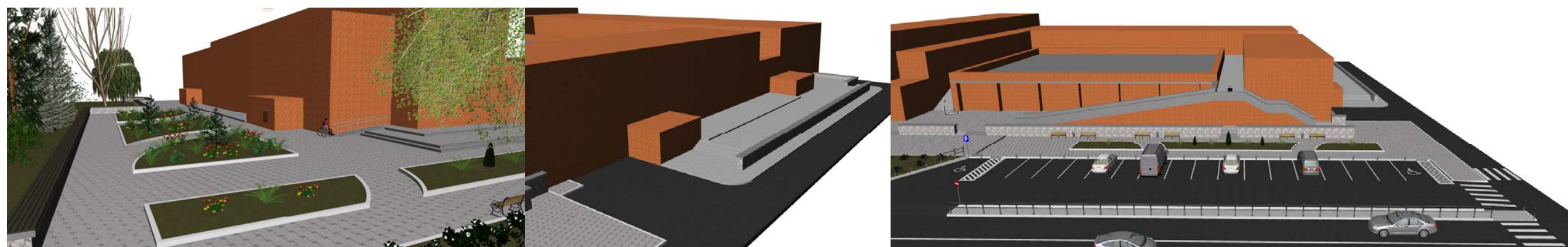

Согласовано					
Взам. инв. №					
Подп. и дата					
Инв. № подл.					

						01.2019.05-AP			
						Капитальный ремонт территории вокруг здания Администрации, расположенной по адресу: Калужская обл., Жуковский р-н, ГП "Город Кременки", ул. Ленина 2			
						Капитальный ремонт территории вокруг здания Администрации	Стадия	Лист	Листов
							П	27	
						Проектные предложения			

Архитектор Панкина М. С.



Номер помещения	Наименование	Площадь, м <sup>2</sup>	Категория помещения
Экспликация			
1	Газон №1	904,93	
2	Клумба №1	53,1	
3	Клумба №2	66,7	
4	Клумба №3	53,1	
5	Клумба №4	21,29	
6	Клумба №5	48,12	
7	Клумба №6	19,78	
8	Тротуар №1	1028,76	
9	Газон №2	603,2	
10	Газон №3	116,63	
11	Тротуар №2	556,87	
12	Пандус	64,17	
13	Тротуар №3	111,85	
14	Паркинг	965,47	
15	Тротуар №4	80,26	
16	Тротуар №6	244,61	
17	Скамья	55,89	
18	Тротуар №5	98,93	
19	Тротуар №7	38,69	
20	Клумба №8	11,39	
Итого		5143,74	

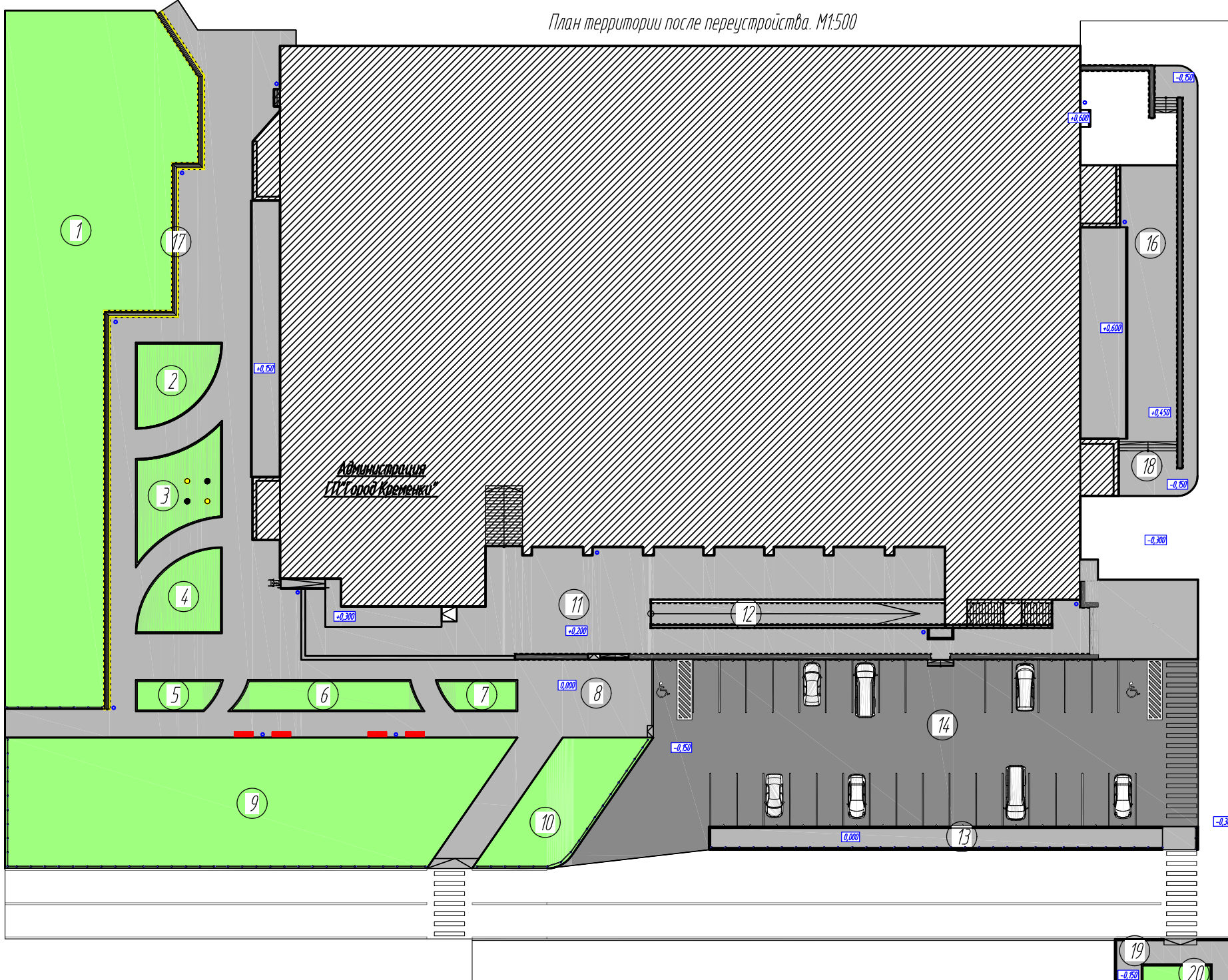

Согласовано

Взам. инв. №

Подп. и дата

Инв. № подл.

Технико-экономические показатели благоустройства

Номер помещения	Наименование	Площадь, м <sup>2</sup>	Категория помещения
Технико-экономические показатели			
1	Мощение тротуарной плиткой №8, 11, 13, 15, 16, 18, 19	2159,97	
2	Мощение пандуса №12	64,17	
3	Устройство клумб №2, 3, 4, 5, 6, 7, 20	273,48	
4	Устройство скамьи на существующей подпорной стенке №17. Брус 100*100*6000мм	92 шт.	

5	Бортовой камень	680 м п	
6	Ограждение	125 м п	
7	Столбики парковочные	31 шт.	
8	Разметка дорожная (шириной 100 мм)	276 м п	
9	Зебра (1 полоса 500*4000 мм)	32 полосы	
Итого м <sup>2</sup> :		#TYPE	

Изм.	Кол. уч.	Лист	№ док.	Подп.	Дата
Архитектор	Панкина М. С.			<i>[Signature]</i>	

01.2019.05-AP

Капитальный ремонт территории вокруг здания Администрации, расположенной по адресу: Калужская обл., Жуковский р-н, ГП "Город Кременки", ул. Ленина 2

Капитальный ремонт территории вокруг здания Администрации	Стадия	Лист	Листов
	П	1	

План территории после переустройства.  
Технико-экономические показатели благоустройства  
М1:500

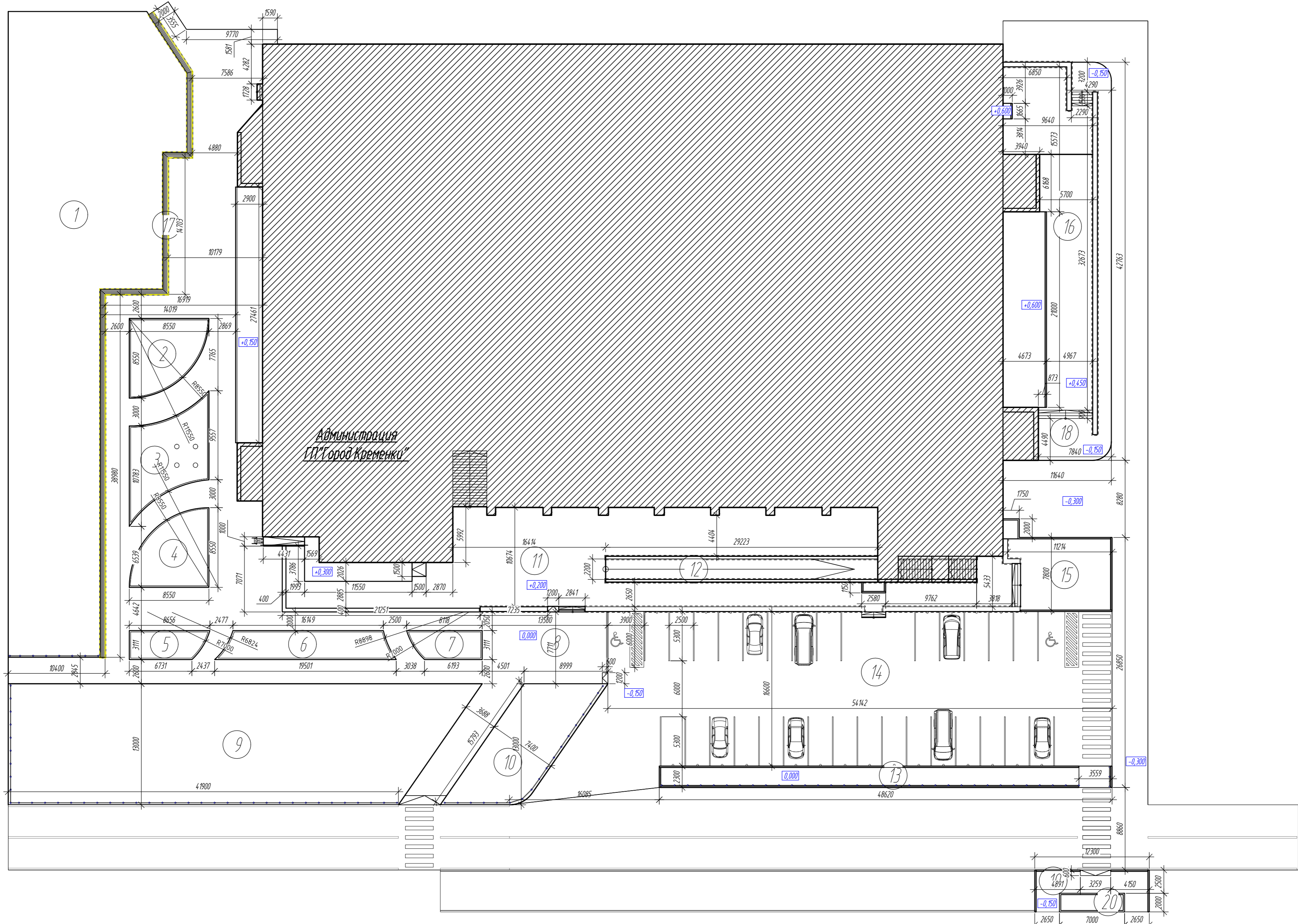

					01.2019.05-AP			
					Капитальный ремонт территории вокруг здания Администрации, расположенной по адресу: Калужская обл., Жуковский р-н, ГП "Город Кременку", ул. Ленина 2			
Изм.	Кол. уч.	Лист	№ док.	Подп.	Дата	Стадия	Лист	Листов
Архитектор	Панкина М. С.			<i>М.С.</i>		П	2	
					Капитальный ремонт территории вокруг здания Администрации			
					План после кап. ремонта. Вариант 2. М1:500			

Имя, № подл. Подп. и дата. Взам инв. №. Согласовано

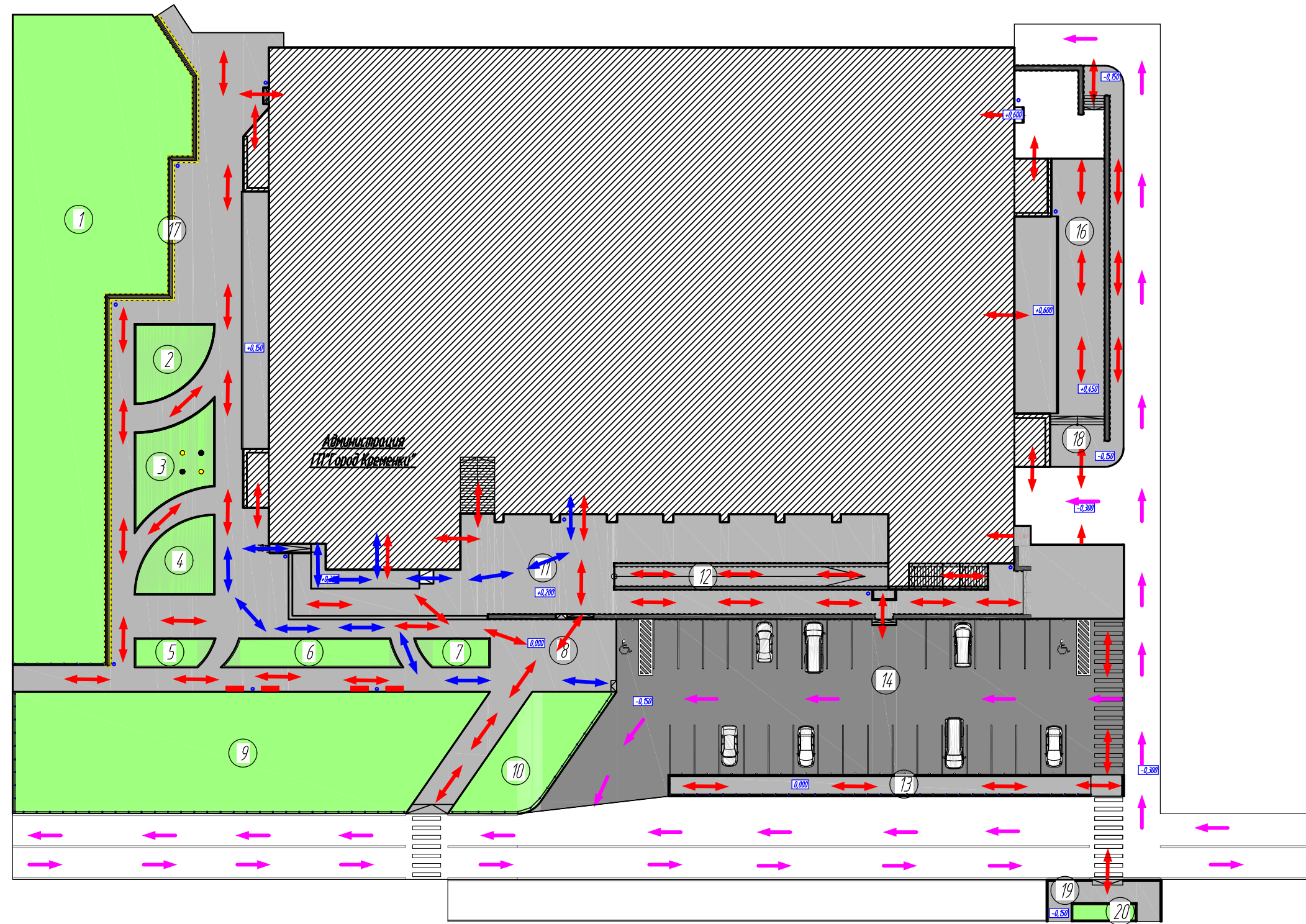

- Примечание:
- Движение пешеходов
  - Движение Маломобильных Групп Населения
  - Движение автомобильного транспорта

						01.2019.05-AP				
						Капитальный ремонт территории вокруг здания Администрации, расположенной по адресу: Калужская обл., Жуковский р-н, ГП "Город Кременки", ул. Ленина 2				
						Капитальный ремонт территории вокруг здания Администрации		Стадия	Лист	Листов
						П		3		
						План организации пешеходного движения М1:500				
Изм.	Кол. уч.	Лист	№ док.	Подп.	Дата					
Архитектор	Панкина М. С.									

Согласовано	
Инв. № подл.	Взам. инв. №
Подп. и дата	



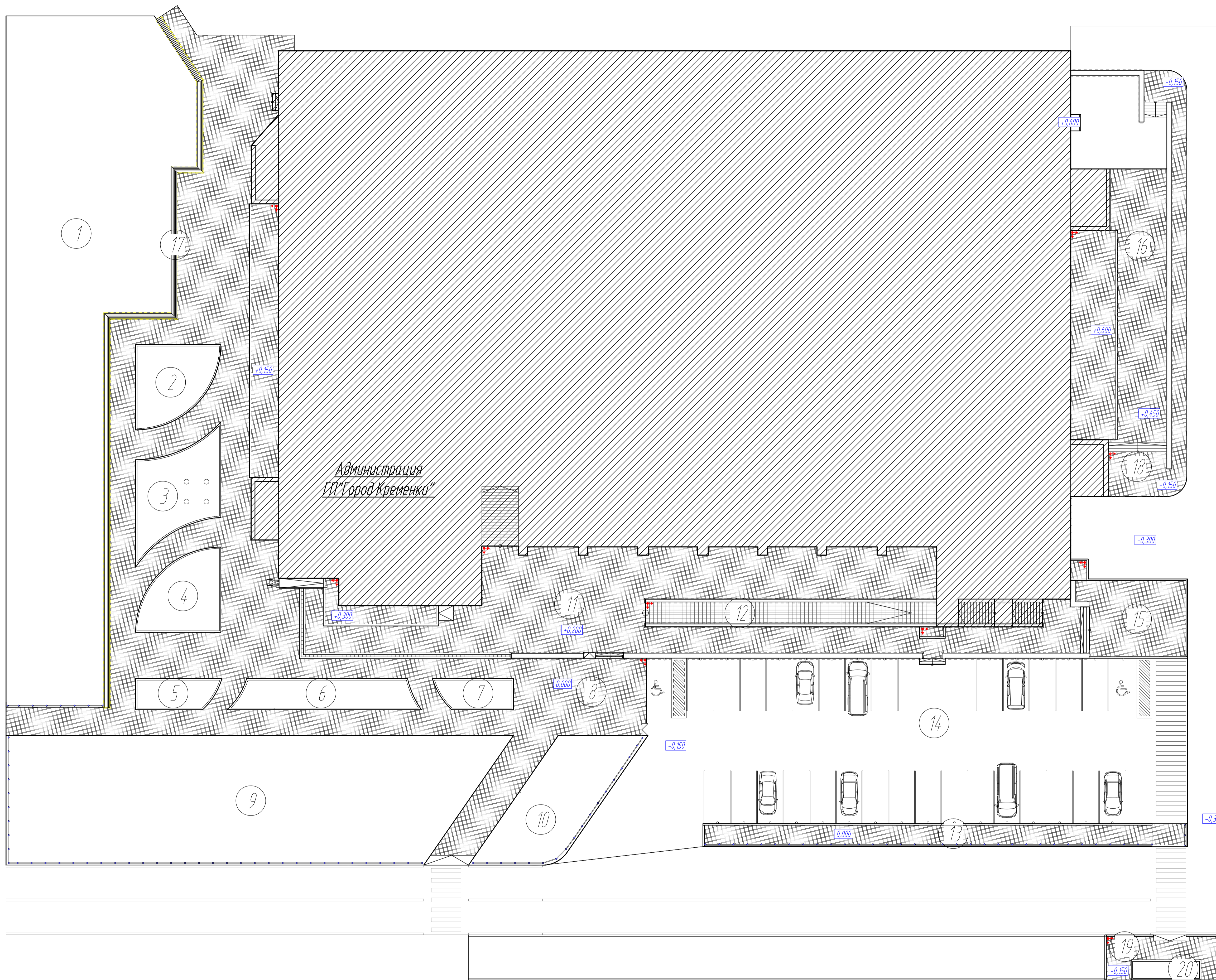

Номер помещения	Наименование	Площадь, м²	Категория помещения
Технико-экономические показатели			
1	Мошение тротуарной плиткой №8, 11, 13, 15, 16, 18, 19	2159,97	
2	Мошение пандуса №12	64,17	
3	Устройство клумб №2, 3, 4, 5, 6, 7, 20	273,48	
4	Устройство скамьи на существующей подпорной стенке №17. Брус 100*100*6000мм	92 шт.	
5	Бортовой камень	680 м п.	
6	Ограждение	125 м п.	
7	Столбики парковочные	31 шт.	
8	Разметка дорожная (шириной 100 мм)	276 м п.	
9	Зебра (1 полоса 500*4000 мм)	32 полосы	
Итого м²		# ТУРЕ	

Номер помещения	Наименование	Площадь, м²	Категория помещения
Экспликация			
1	Газон №1	904,93	
2	Клумба №1	53,1	
3	Клумба №2	66,7	
4	Клумба №3	53,1	
5	Клумба №4	21,29	
6	Клумба №5	48,12	
7	Клумба №6	19,78	
8	Тротуар №1	1028,76	
9	Газон №2	603,2	

10	Газон №3	116,63
11	Тротуар №2	556,87
12	Пандус	64,17
13	Тротуар №3	1118,5
14	Паркинг	965,47
15	Тротуар №4	80,26
16	Тротуар №6	244,61
17	Скамья	55,89
18	Тротуар №5	98,93
19	Тротуар №7	38,69
20	Клумба №8	11,39
Итого		5143,74

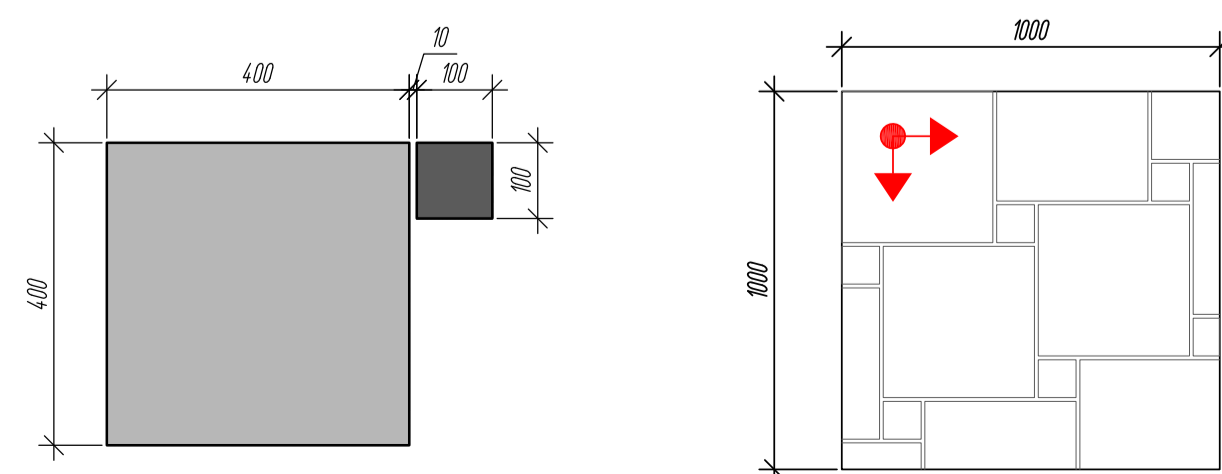

Примечание:  
 Начало раскладки плитки

Изм.	Кол. ур.	Лист	№ док.	Подп.	Дата	
01.2019.05-AP						
Капитальный ремонт территории вокруг здания Администрации, расположенной по адресу: Калужская обл., Жуковский р-н, ГП \"Город Кременки\", ул. Ленина 2						
Капитальный ремонт территории вокруг здания Администрации				Стадия	Лист	Листов
План мощения М1200				П	4	
Формат А1						

Согласовано  
 Взам. инв. №  
 Подп. и дата  
 Инв. № подл.

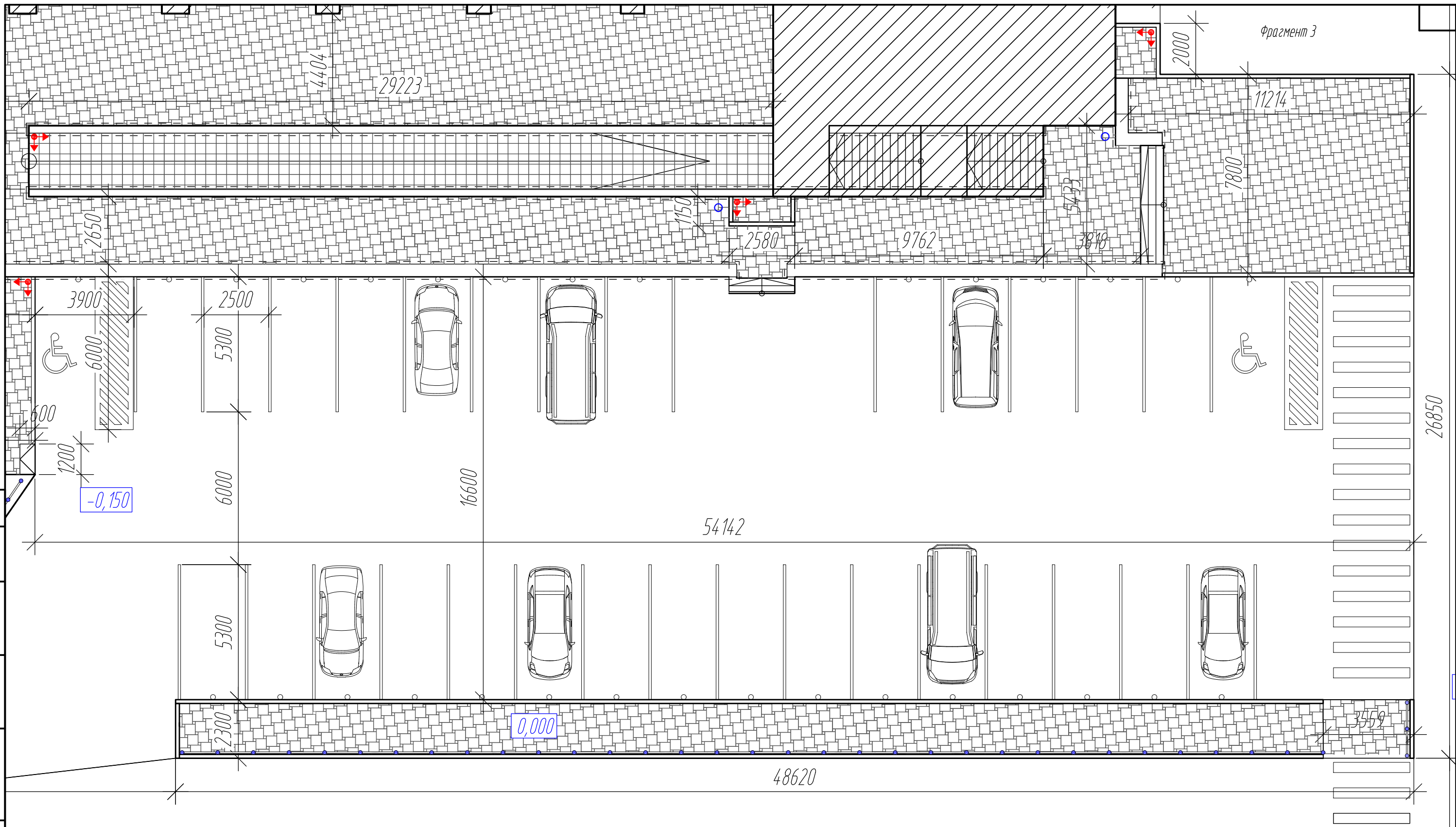

Инв. № подл.	Подп. и дата	Взам. инв. №	Согласовано

Изм.	Кол. уч.	Лист	№ док.	Подп.	Дата	01.2019.05-AP		
Капитальный ремонт территории вокруг здания Администрации, расположенной по адресу: Калужская обл., Жуковский р-н, ГП "Город Кременки", ул. Ленина 2						Стадия	Лист	Листов
Архитектор Панкина М. С. <i>М.С.</i>						П	5	
План мощения фрагментарно. Фрагмент 3.								

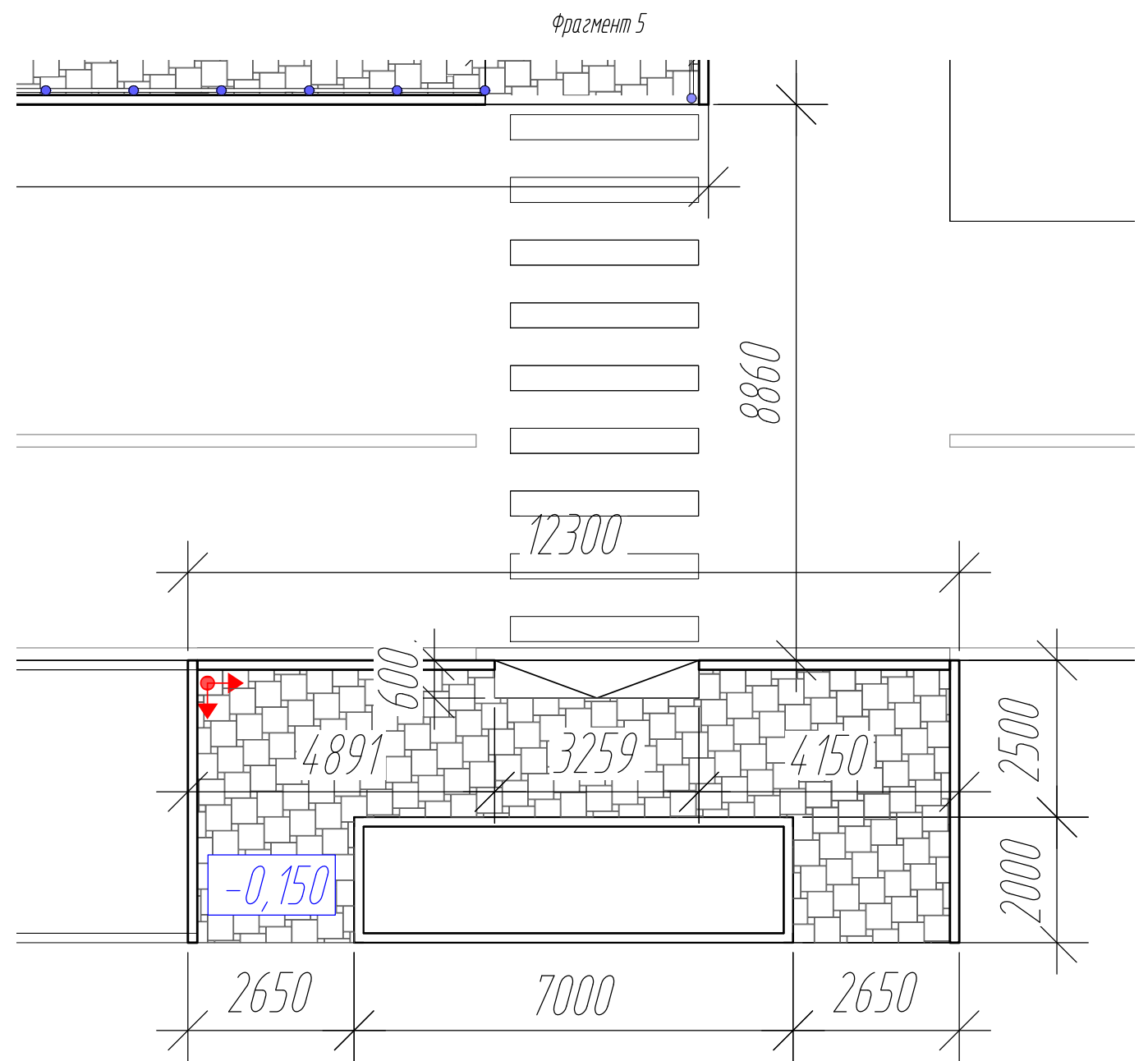
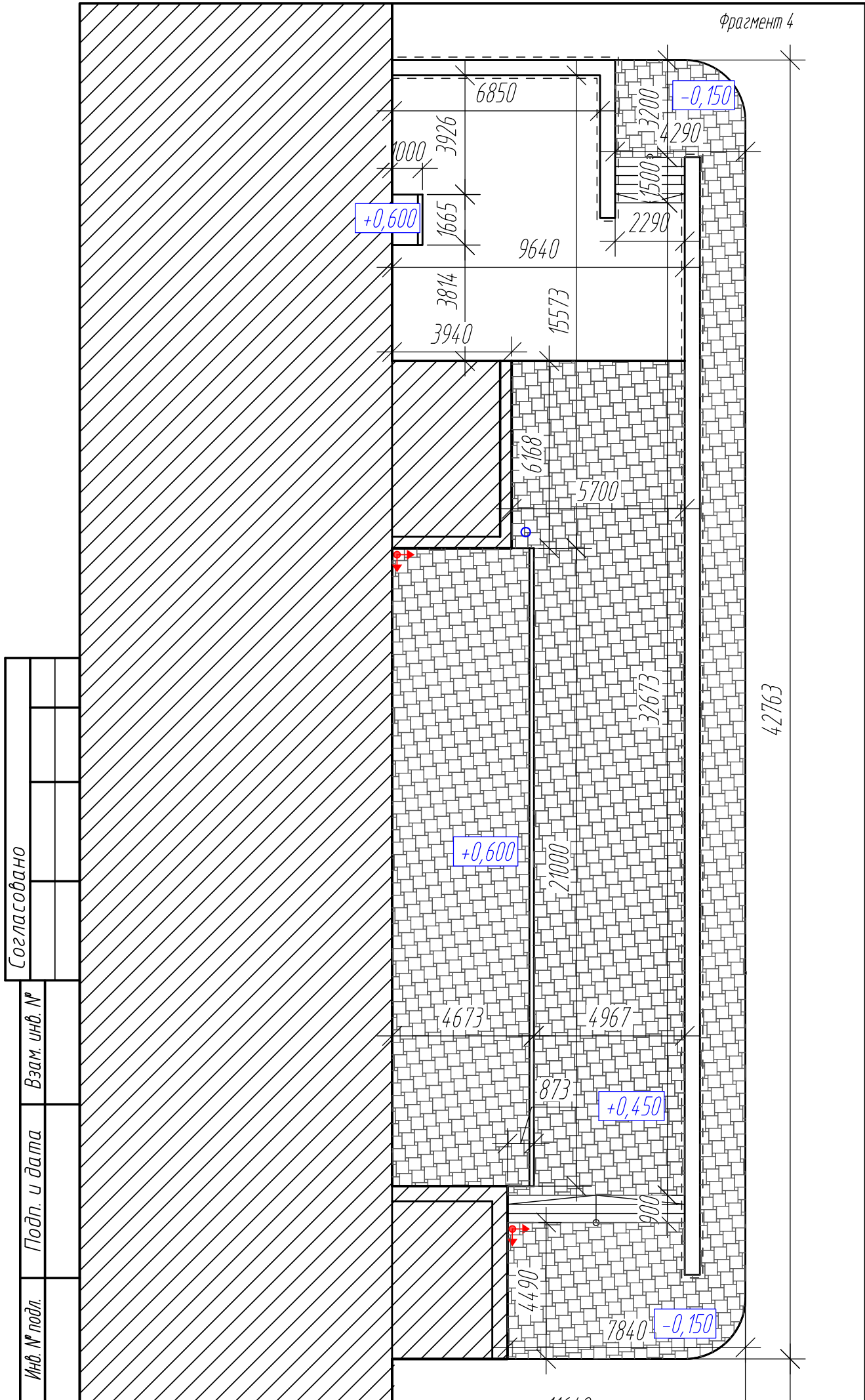

Согласовано	
Взам. инв. №	
Подп. и дата	
Инв. № подл.	

						01.2019.05-AP			
						Капитальный ремонт территории вокруг здания Администрации, расположенной по адресу: Калужская обл., Жуковский р-н, ГП "Город Кременки", ул. Ленина 2			
Изм.	Кол. уч.	Лист	№ док.	Подп.	Дата	Капитальный ремонт территории вокруг здания Администрации	Стадия	Лист	Листов
							П	6	
Архитектор	Панкина М. С.			<i>MP</i>		План мощения фрагментарно. Фрагмент 4-5.			

Пандус №1

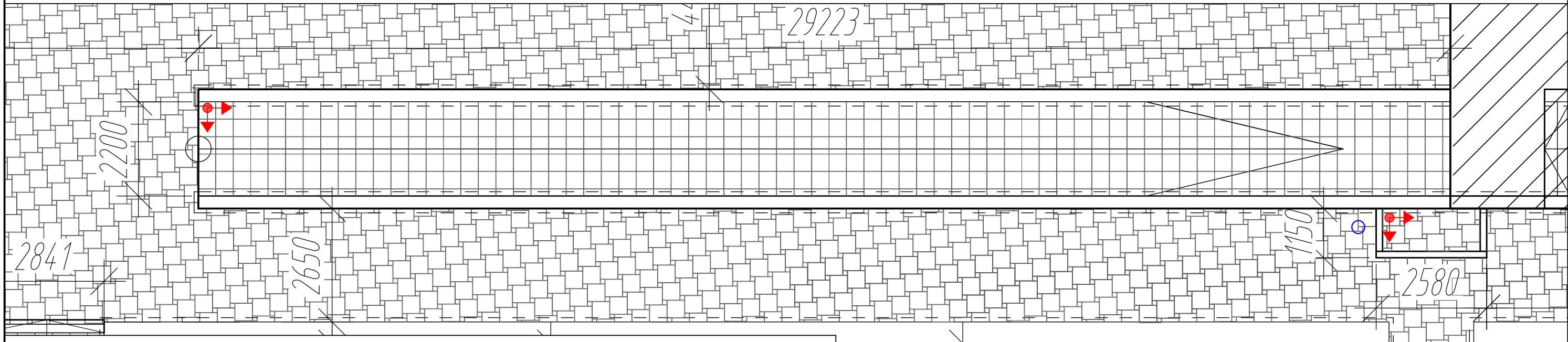

Вариант противоскользящего покрытия - металлические рейки с прорезиненным средником, шагом 400-800 мм

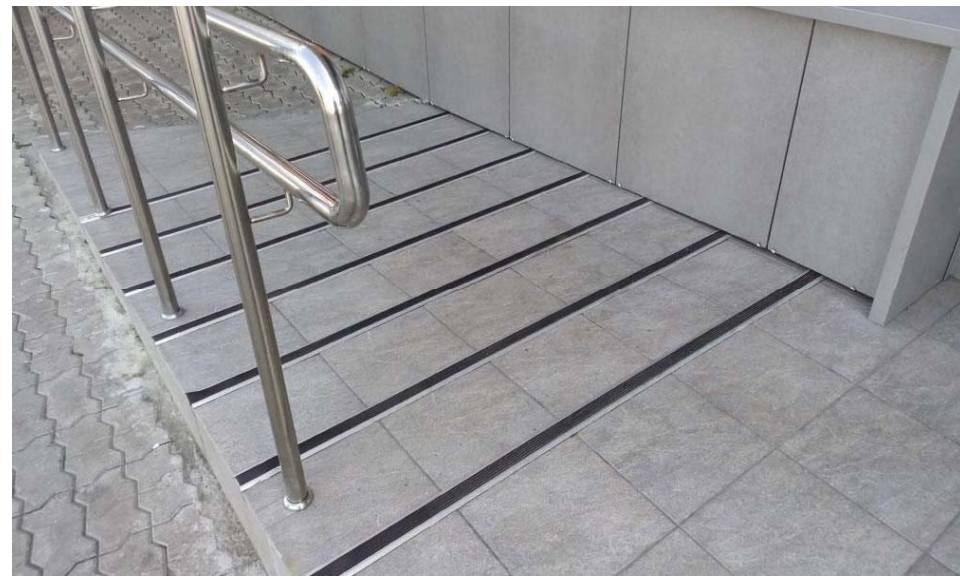

Пандус №2 для МГН

Пандус №2 для МГН

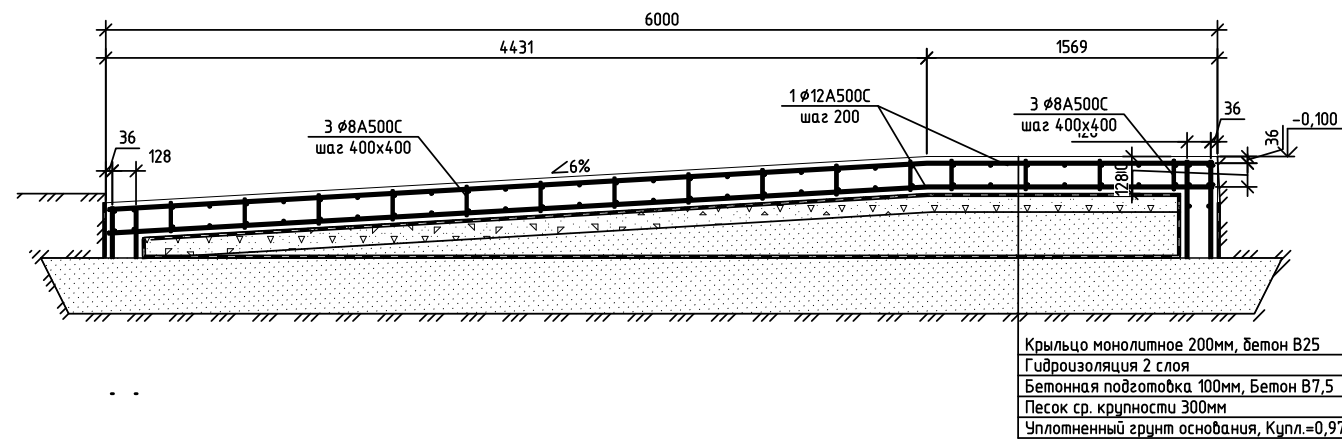
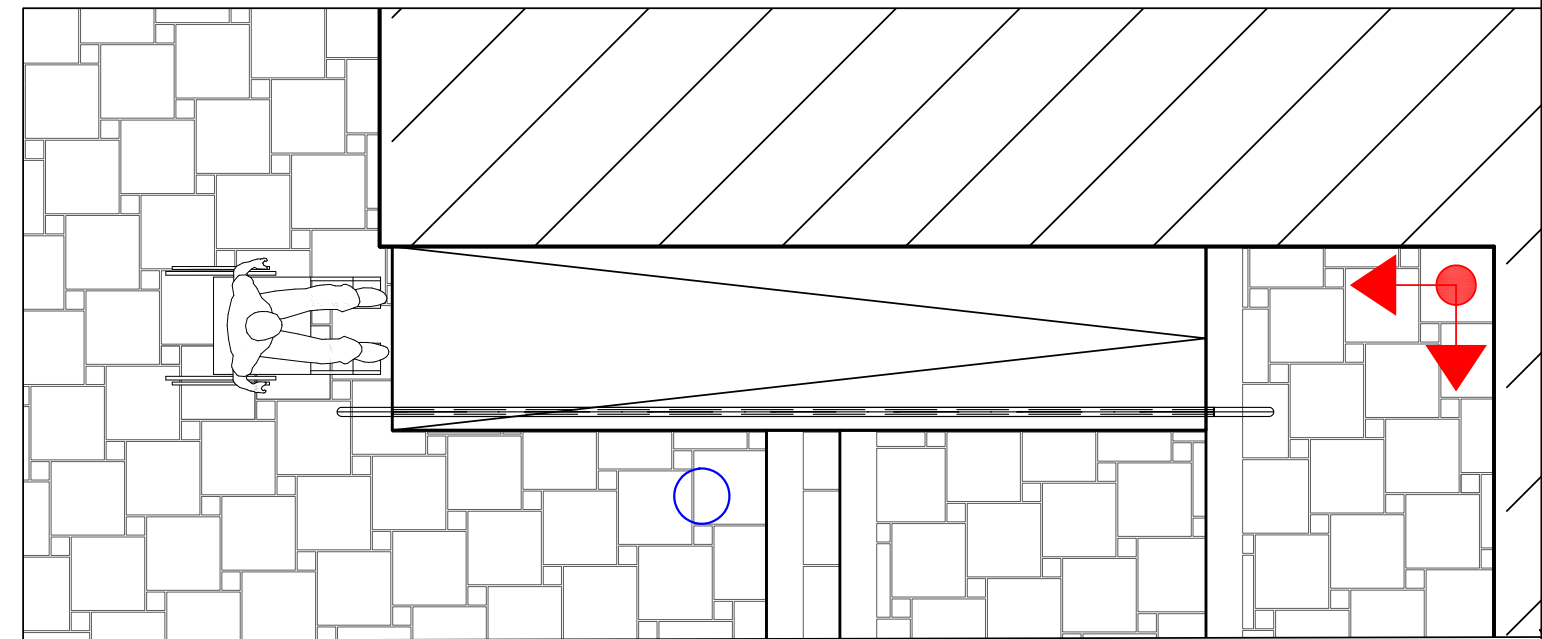

						01.2019.05-AP		
						Капитальный ремонт территории вокруг здания Администрации, расположенной по адресу: Калужская обл., Жуковский р-н, ГП "Город Кременки", ул. Ленина 2		
Изм.	Кол. уч.	Лист	№ док.	Подп.	Дата	Стадия	Лист	Листов
Архитектор	Панкина М. С.			<i>М.С.</i>		П	6	
						План мощения фрагментарно. Фрагмент 6. Пандус		

Согласовано

Взам. инв. №

Подп. и дата

Инв. № подл.



Согласовано					
Взам. инв. №					
Подп. и дата					
Инв. № подл.					

						01.2019.05-AP			
						Капитальный ремонт территории вокруг здания Администрации, расположенной по адресу: Калужская обл., Жуковский р-н, ГП "Город Кременки", ул. Ленина 2			
						Капитальный ремонт территории вокруг здания Администрации	Стадия	Лист	Листов
							П	8	
						Визуализация			